

1) Výrobok: **REGULÁCIA PRE FANCOILY IVAR.SLC, SLS, SLI**

2) Typ: **IVAR.749, 649, 647, 644, 643, 543, B3V**

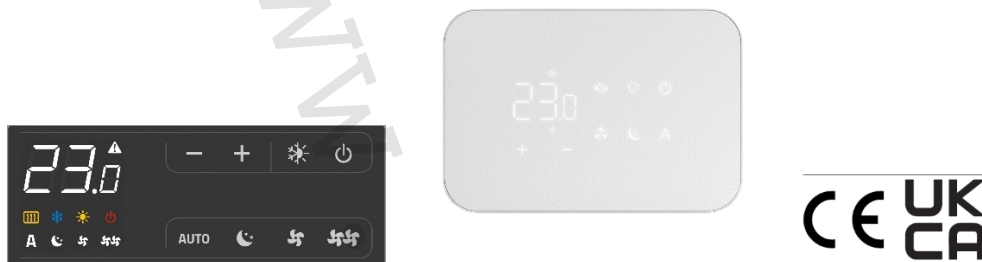

2.1. O tomto návode

⚠ Tento návod na inštaláciu a použitie je neoddeliteľnou súčasťou zariadenia a musí byť teda starostlivo uschovaný. Návod je nutné vždy odovzdať spoločne so zariadením, aj v prípade odovzdania zariadenia inému užívateľovi či majiteľovi. Pokiaľ sa návod poškodí alebo dôjde k jeho strate, prosím vyžiadajte si jeho kópiu u spoločnosti IVAR CS, spol. s r. o.

⚠ Pred začatím akýchkoľvek prác na jednotke je najprv nutné si starostlivo preštudovať tento návod a držať sa inštrukcií popísaných v jednotlivých kapitolách.

⚠ Všetky zúčastnené osoby si musia byť vedomé činností a rizík, ktoré môžu nastať pri začatí inštalčných prác.

⚠ V každej kapitole sú obsiahnuté špecifické informácie a dôležité upozornenia, s ktorými je nutné sa zoznámiť ešte pred začatím uvedenia jednotky do prevádzky.

⚠ Inštalácia vykonaná v rozpore s upozorneniami a inštrukciami popísanými v tomto návode alebo použitie zariadenia mimo predpísaný rozsah prevádzkových teplôt vedie k strate práva na uplatnenie záruky.

2.2. Bezpečnostné piktogramy

⚠ Upozornenie s vysokým rizikom (tučné písmo) – odkazuje na činnosti, ktoré predstavujú vysoké riziko vážneho poranenia osôb či poškodenia zariadenia alebo okolitého prostredia, pokiaľ nie sú vykonané podľa platných bezpečnostných nariadení a noriem a tu uvedených inštrukcií.

⚠ Upozornenie s nízkym rizikom (obyčajné písmo) - odkazuje na činnosti, ktoré predstavujú nízke riziko poranenia osôb či poškodenia zariadenia alebo okolitého prostredia, pokiaľ nie sú vykonané podľa platných bezpečnostných nariadení a noriem a tu uvedených inštrukcií.

⊘ Nevykonávať – odkazuje na činnosti, ktoré nesmú byť v žiadnom prípade vykonávané.

i Dôležité informácie (tučné písmo) – obsahuje dôležité informácie, ktoré musia byť pri činnosti zohľadnené.

V texte

- Nutné vykonať = očakáva sa vykonanie činnosti podľa inštrukcií či zoznamu v texte

V obrázkoch

- 1 Číslice predstavujú jednotlivé komponenty.
- A Veľké písmená predstavujú skupiny komponentov.
- 1 Biela číslica v čiernom krúžku predstavuje rad činností, ktoré majú byť vykonané.
- A Čierne veľké písmeno v bielom krúžku predstavuje obrázok dielu, keď je viac obrázkov v rovnakom obrázku.

Piktogramy týkajúce sa bezpečnosti:

-  **Upozornenie: riziko úrazu el. prúdom** Zúčastnený personál je informovaný o prítomnosti el. prúdu a o riziku úrazu el. prúdom.

2.3. Prijemcovia

Užívateľ

Užívateľom sa rozumie osoba, ktorá prevádzkuje toto zariadenie v bezpečných podmienkach pre osoby, samotné zariadenie a okolité prostredie. Užívateľ obsluhuje zariadenie a vykonáva základnú diagnostiku porúch či abnormálnej prevádzky jednotky, vykonáva jednoduché nastavenia, kontrolu a údržbu jednotiek.

Inštalačný technik

Odborne spôsobilá osoba s patričnou elektro-technickou kvalifikáciou, ktorá vykonáva umiestnenie a pripojenie (hydraulické, elektrické, atď.) jednotky k systému; táto osoba je zodpovedná za manipuláciu a správnu inštaláciu v súlade s inštrukciami uvedenými v tomto návode a v súlade s bezpečnostnými nariadeniami a normami platnými v krajine inštalácie.

Ak inštalačný technik vykonáva práce na chladiacom okruhu, musí mať patričné chladiarenské oprávnenie v súlade s európskym nariadením 303/2008/ES, ktorým sa v súlade s nariadením Európskeho parlamentu a Rady (ES) č. 842/2006 stanovuje minimálne požiadavky a podmienky pre vzájomné uznávanie k certifikácii spoločností a pracovníkov, pokiaľ ide o stacionárne chladiace a klimatizačné zariadenia a tepelné čerpadlá obsahujúce niektoré fluórované skleníkové plyny (F-plyny).

Servisný technik

Výrobcom autorizovaná, odborne spôsobilá osoba s patričnou kvalifikáciou, ktorá vykonáva pravidelnú servisnú kontrolu a ďalej kontrolu, opravu či výmenu komponentov potrebných na prevádzku jednotky počas jej životnosti v súlade s inštrukciami uvedenými v tomto návode av súlade s bezpečnostnými nariadeniami a normami platnými v krajine inštalácie .

Servisný technik musí mať chladiarenské oprávnenie v súlade s európskym nariadením 303/2008/ES, ktorým sa v súlade s nariadením Európskeho parlamentu a Rady (ES) č. 842/2006 stanovuje minimálne požiadavky a podmienky pre vzájomné uznávanie k certifikácii spoločností a pracovníkov, pokiaľ ide o stacionárne chladiace a klimatizačné zariadenia a tepelné čerpadlá obsahujúce niektoré fluórované skleníkové plyny (F-plyny).

2.4. Organizácia návodu

Tento návod bol rozdelený do sekcií, z nich každá je venovaná jednému alebo viacerým príjemcom.

Kódy produktov:

Týka sa všetkých príjemcov. Tento návod je určený pre ovládanie fancoilov radu IVAR.SLC, IVAR.SLS, IVAR.SLI.

Všeobecné informácie:

Sú určené všetkým príjemcom.

Obsahujú všeobecné informácie a dôležité upozornenia, s ktorými je nutné sa zoznámiť ešte pred začatím inštalácie a používania výrobku.

Ovládacie panely:

Je určené pre všetkých príjemcov.





Obsahuje informácie k režimu ovládania ak použitiu hlavných funkcií.



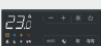

Údržba a riešenie prípadných porúch:

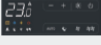
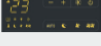
Je určené pre všetkých príjemcov.

Obsahuje špecifické upozornenia a užitočné informácie pre pravidelnú údržbu.

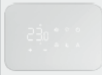
3) Kódy produktov:

Príslušenství		Kompatibilní produkt	Kód
Ovládání na těle fancoilu			
Vestavěný ovládací panel			
4 PIPES 	SMART TOUCH on-board electronic control with continuously modulating thermostat. Integrated WiFi module	SL 4 pipes	EWF647II (1)
2 PIPES 	SMART TOUCH on-board electronic control with continuously modulating thermostat. Integrated WiFi module	RS SLS SL	EWF644II (1)
4 PIPES 	SMART TOUCH on-board electronic control with continuously modulating thermostat	SL 4 pipes	ECA647II (1)
2 PIPES 	SMART TOUCH on-board electronic control with continuously modulating thermostat	RS SLS SL	ECA644II (1)
2 PIPES 	SMART TOUCH on-board electronic control with 4 fixed speeds and thermostat	RS SLS SL	E4T643II (1)
2 PIPES 	On-board electronic control with 4 fixed speeds and thermostat	SLS SL	E2T543II (1)
Přepínač rychlostí ventilátoru			
	On-board speed selector. For connection with standard single-contact wall thermostats	SLS SL	B3V137II (1)

Príslušenství		Kompatibilní produkt	Kód
Nástěnné termostaty řady M7			
Ovládací panely			
	LED electronic control panel with touch interface, wall-mounted complete with thermostat and room temperature and relative humidity probe. Bluetooth connection. Colour white	Všechny	EGB749II
	LED electronic control panel with touch interface, wall-mounted complete with thermostat and room temperature and relative humidity probe with integrated WiFi module, App Innova Butler. Cable connection. Colour white	Všechny	EFB749II
	LED electronic control panel with touch interface, wall-mounted complete with thermostat and room temperature and relative humidity probe. Cable connection. Colour white	Všechny	EEB749II
Nástěnné termostaty řady Smart Touch			
Ovládací panely			
	SMART TOUCH wall mounted control panel with thermostat and room temperature and relative humidity probe with integrated WiFi module, InnovAPP. Colour black	Všechny	EFA649II (2)
	SMART TOUCH wall mounted control panel with thermostat and room temperature and relative humidity probe with integrated WiFi module, InnovAPP. Colour white	Všechny	EFB649II (2)
	SMART TOUCH wall mounted control panel with thermostat and room temperature and relative humidity probe. Colour black	Všechny	EEA649II
	SMART TOUCH wall mounted control panel with thermostat and room temperature and relative humidity probe. Colour white	Všechny	EEB649II

1. Príslušenstvo môže byť inštalované a testované pri výrobe.
2. Ovládací panel je pripojený k zariadeniu cez kábel. Wi-Fi modul umožňuje vzdialené riadenie cez aplikáciu.

4) Všeobecné informácie a základné upozornenie:

 Tento návod na inštaláciu a použitie je neoddeliteľnou súčasťou zariadenia a musí byť teda starostlivo uschovaný. Návod je nutné vždy odovzdať spoločne so zariadením, aj v prípade odovzdania zariadenia inému užívateľovi či majiteľovi. Pokiaľ sa návod poškodí alebo dôjde k jeho strate, prosím vyžiadajte si jeho kópiu u spoločnosti IVAR CS, spol. s r. o.

 Pred začatím akýchkoľvek prác na jednotke je najskôr nutné si starostlivo preštudovať tento návod a držať sa inštrukcií popísaných v jednotlivých kapitolách.

 Všetky zúčastnené osoby si musia byť vedomé činností a rizík, ktoré môžu nastať pri začatí inštalčných prác.

 V každej kapitole sú obsiahnuté špecifické informácie a dôležité upozornenia, s ktorými je nutné sa zoznámiť ešte pred začatím uvedenia jednotky do prevádzky.

 Akákoľvek zmluvná či mimozmluvná zodpovednosť za škody spôsobené osobám, zvieratám či na majetku, z dôvodu nesprávne vykonanej inštalácie, údržby či používania zariadenia v rozpore s týmto návodom, je vylúčená. Všetky spôsoby použitia, ktoré nie sú výslovne uvedené v tomto návode, sú zakázané.

 Zariadenie musí byť inštalované odborne spôsobilou osobou či spoločnosťou s patričnou elektro-technickou kvalifikáciou, ktorá všetko vykoná podľa platných bezpečnostných noriem a pravidiel. Po vykonaní inštalácie je nutné zákazníkovi odovzdať vyhlásenie o zhode.

 Uvedenie jednotky do prevádzky a servisnej činnosti smie vykonávať iba autorizovaný servisný pracovník alebo kvalifikovaný technik v súlade s ustanoveniami v tomto návode.

- ⚠ Akékoľvek opravy či práce údržby musia byť vykonávané autorizovaným servisným strediskom či odborne spôsobilou osobou s patričnou kvalifikáciou, ktorá všetko vykoná podľa platných bezpečnostných pravidiel a noriem av súlade s týmto návodom. Na jednotke nie je dovolené vykonávať akékoľvek neoprávnené úpravy alebo zásahy, pretože by to mohlo viesť k nebezpečným situáciám, a výrobca v takom prípade nepreberá žiadnu zodpovednosť.
- ⚠ Pri vykonávaní inštalácie, opráv či údržby musí mať technik vhodné pracovné oblečenie a vybavenie na prevenciu nehôd. Výrobca nie je zodpovedný za nedodržanie platných bezpečnostných nariadení a noriem pre ochranu zdravia pri práci.
- ⚠ V prípade výmeny akýchkoľvek komponentov je vždy potrebné použiť iba originálne náhradné diely.
- ⚠ Výrobca odmieta akúkoľvek zodpovednosť za škody spôsobené na ľuďoch, zvieratách či majetku vzniknuté nesprávnou inštaláciou, nastavením, údržbou či nesprávnym použitím.
- ⚠ Výrobca si vyhradzuje právo vykonávať v akomkoľvek momente a bez predchádzajúceho upozornenia zmeny technického alebo obchodného charakteru pri výrobkoch uvedených v tomto návode, pričom výrobca nie je povinný aplikovať tieto zmeny na skôr vyrobené, dodané či opravované jednotky.
- ⚠ Vzhľadom na ďalší vývoj výrobkov si vyhradzuje právo vykonávať technické zmeny alebo vylepšenia bez oznámenia, odchýlky medzi vyobrazeniami výrobkov sú možné.
- ⚠ Informácie uvedené v tomto technickom oznámení nezbavujú užívateľa povinnosti dodržiavať platné normatívy a platné technické predpisy.
- ⚠ Dokument je chránený autorským právom. Takto založené práva, najmä práva prekladu, rozhlasového vysielania, reprodukcie fotomechanikou, alebo podobnou cestou a uloženie v zariadení na spracovanie dát zostávajú vyhradené.
- ⚠ Za tlačové chyby alebo chybné údaje nepreberáme žiadnu zodpovednosť.
- ⚠ Toto zariadenie nemajú používať osoby (vrátane detí) so zníženou fyzickou, sensorickou alebo mentálnou schopnosťou, osoby, ktoré majú nedostatok skúseností alebo znalostí, ako s výrobkom zaobchádzať, bez dohľadu skúsenej osoby, ktorá zodpovedá za ich bezpečnosť, má na tieto osoby dohliadať alebo má inštrukcie, ako s výrobkom zaobchádzať. Deti musia byť pod dohľadom, aby sa so zariadením nehrali.

5) REGULÁCIA RADU M7 EEB749 – EFB749 – EGB749

5.1. Užívateľské rozhranie

Popis

Dial'kové nástenné ovládanie **EEB749 - EFB749 - EGB749** je LED elektronický ovládací panel, ktorý umožňuje ovládanie izbovej teploty, ovládanie hlavných funkcií fancoilu, meranie teploty a vlhkosti a ovládanie rýchlostí ventilátora.

Nástenný panel má vlastnú pamäť, takže nebudú stratené žiadne nastavenia ani v prípade výpadku elektrickej energie či vypnutia ovládania.

⚠ Po 20 sekundách od stlačenia posledného tlačidla na paneli sa jas displeja zníži a displej bude zobrazovať už len izbovú teplotu.

⚠ Pre nástenné ovládanie s kódom EFB749 je k dispozícii aplikácia.

Displej

Stavy a aktívne alarmy na displeji.

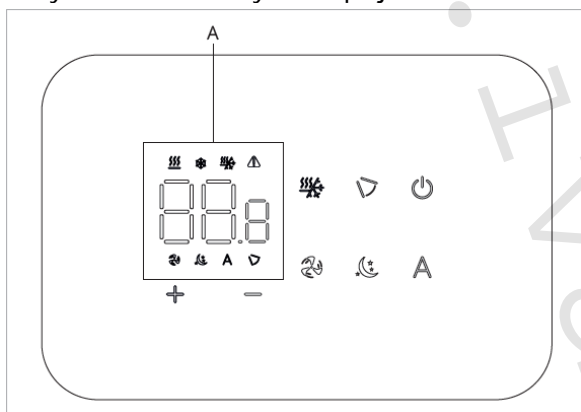

A	Oblasť displeja
88.8	Hodnota nastavenia
+	Funkcia zvýšenia hodnoty teploty
-	Funkcia zníženia hodnoty teploty
⏻	Spustenie / vypnutie (standby)
⚠	Signalizácia alarmov
▷	Funkcia ovládania clony výstupu vzduchu
🌀	Režim maximálnej rýchlosti ventilátora
🔥	Vykurovanie / Chladenie (nemôže byť použité)
❄	Chladenie
🔥	Vykurovanie
A	Automatický režim
🌀	Režim minimálnej rýchlosti ventilátora

Funkcia tlačidiel

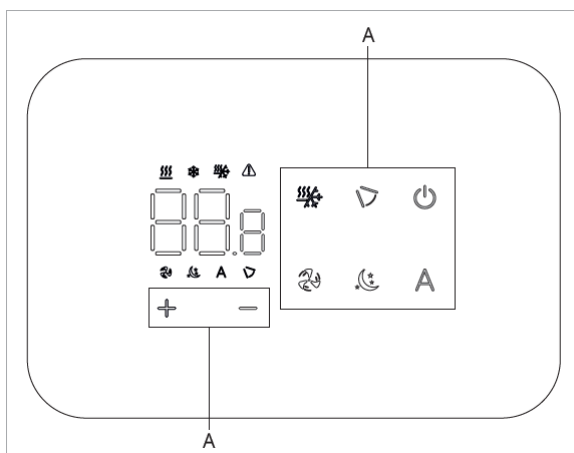

A	Oblasť tlačidiel
+	Zvýšenie hodnoty teploty
-	Zníženie hodnoty teploty
⏻	Spustenie / vypnutie jednotky
▷	Ovládanie clony výstupu vzduchu
🌀	Aktivácia maximálnej rýchlosti ventilátora
🔥	Voľba režimu Vykurovanie / Chladenie
A	Automatický režim
🌀	Režim minimálnej rýchlosti ventilátora

5.2. Hlavné funkcie

Spustenie

Pred spustením:

- ⚠ Pokiaľ si prajete ovládať fancoil týmto ovládacím panelom, musíte ho najskôr pripojiť k napájaniu.
- ⚠ Ak je napájacie vedenie vybavené hlavným spínačom, musí byť zapnutý. Potom spustíte systém hlavným spínačom.

Spustenie nástenného ovládacieho panelu

- ▶ Podržte stlačené tlačidlo  po dobu 2 sekúnd.

Na displeji sa objaví text  . Zariadenie sa spustí.

Pohotovostný režim standby

- ▶ Podržte stlačené tlačidlo  po dobu 2 sekúnd.

Na displeji sa objaví text  . Ovládanie sa vypne.

- ⚠ Keď je ovládanie v režime standby, je zaručená ochrana proti zamrznutiu.

- ⚠ Ak izbová teplota klesne pod 5 °C, budú aktivované výstupy elektroventilu na teplej vode a zdroje vykurovania.

Ovládanie znovu spustíte stlačením tlačidla  po dobu 2 sekúnd.

Na displeji sa objaví znovu  .

Nastavenie izbovej teploty

- ▶ Požadovanú teplotu nastavíte pomocou tlačidiel  .

Hodnota sa zmení.

- ⚠ Izbová teplota môže byť nastavená v rozsahu od 16 °C do 28 °C, s rozlíšením po 0,5 °C.



- ⚠ Je možné nastaviť aj hodnoty v rozsahu od 5 do 40 °C, okrem automatického režimu. Tieto hodnoty by ale mali byť nastavené iba na krátku dobu.

Automatické prepínanie prevádzkového režimu CHLADENIE/VYKUROVANIE

- ⚠ Táto funkcia je k dispozícii iba pri 4trubkových systémoch.

- ▶ Podržte stlačený symbol  po dobu 10 sekúnd.

Symbol  signalizuje povolenie funkcie automatického prepínania režimov

vykurovania/chladenia. Súčasne sa rozsvieti jeden z dvoch symbolov  alebo  , aby signalizoval aktuálny prevádzkový režim vykurovania alebo chladenia.

- ⚠ V režime Vykurovanie je tento symbol  rozsvietený v prípade, že je nastavená teplota vyššia ako izbová teplota.

- ⚠ V režime Chladenie je tento symbol  rozsvietený v prípade, že je nastavená teplota nižšia ako izbová teplota.

- ⚠ V prípade nesprávneho nastavenia symbol aktivovanej funkcie bliká a ventilátor sa vypne až do doby, kedy je dosiahnutá príslušná hodnota.

- ⚠ Po 15 minútach blikania symbolu  alebo  sa na displeji objaví chyba E6.

- ⚠ Význam jednotlivých chýb nájdete v sekcii *Alarmy zobrazené na displeji nástenného ovládania* na strane 12.

Režim iba chladenie

- ▶ Podržte stlačené tlačidlo  po dobu 2 sekúnd.

Rozsvieti sa symbol , ktorý signalizuje spustenie funkcie chladenia. Zariadenie teraz vykonáva klimatizovanie a odvlhčovanie miestnosti.

 V režime chladenia sú tieto symboly rozsvietené, keď je nastavená hodnota nižšia ako aktuálna izbová teplota.

Režim iba vykurovanie

- ▶ Podržte stlačené tlačidlo  po dobu 2 sekúnd.

Rozsvieti sa symbol , ktorý signalizuje spustenie funkcie vykurovania. Zariadenie teraz vykonáva vykurovanie miestnosti.

 V režime vykurovania sú tieto symboly rozsvietené, keď je nastavená hodnota vyššia ako aktuálna izbová teplota.

Prevádzka v automatickom režime

- ▶ Stlačte tlačidlo  po dobu 2 sekúnd.

Symbol  na displeji signalizuje prevádzku fancoilu v automatickom režime.

 Rýchlosť ventilátora bude automaticky prispôbena v rozmedzí medzi minimálnou a maximálnou rýchlosťou v závislosti od veľkosti rozdielu medzi izbovou teplotou a nastavenou hodnotou pomocou algoritmu PI.

Prevádzka v minimálnom režime

- ▶ Stlačte tlačidlo  po dobu 2 sekúnd.

Rozsvietený symbol  na displeji signalizuje prevádzku ventilátora v minimálnom režime.

 V tomto režime je ventilátor nastavený na minimálnu rýchlosť.

Pokiaľ si prajete zvoliť inú rýchlosť ventilátora:

- ▶ Stlačte tlačidlo  alebo .

Funkcia ventilátora bude zmenená.

Prevádzka v maximálnom režime



- ▶ Stlačte tlačidlo  po dobu 2 sekúnd.

Rozsvietený symbol  na displeji signalizuje prevádzku ventilátora v maximálnom režime.

 V tomto prevádzkovom režime dosiahnete okamžite maximálny výkon ako v režime vykurovania, tak v režime chladenia.

 Po dosiahnutí požadovanej izbovej teploty musíte zvoliť jeden z ostatných 3 prevádzkových režimov na zvýšenie tepelného a zvukového komfortu.

Zámok klávesnice

- ▶ Podržte stlačené tlačidlá  a  súčasne po dobu 3 sekúnd.

Na displeji sa rozsvieti symbol  potvrdzujúci aktívny zámok tlačidiel.

 Všetky nastavenia sú užívateľom zakázané.

 Rovnakým spôsobom klávesnicu opäť odomknete.

5.3. Základné menu

Pre vstup do základného menu:

- Pri zhasnutom displeji podržte stlačené tlačidlo  po dobu 10 sekúnd.

Zariadenie sa spustí a na displeji sa objaví .

- Stále držte stlačené tlačidlo , kým sa na displeji objaví .
- Tlačidlo  uvoľnite.

Na displeji sa objaví symbol .

Navigácia v menu:

- K pohybu v menu či zmenu hodnôt nastavenia používajte tlačidlá  .

Voľba položky menu a potvrdenie vykonaných zmien:

- Stlačte tlačidlo .

Položka menu je zvolená a nastavenia sú prístupné. Po potvrdení zmien prejdete k ďalšej položke menu.

Opustenie položky menu:

- ▶ Podržte stlačené tlačidlo  po dobu 10 sekúnd.
- ▶ Alebo počkajte 30 sekúnd a panel opustí menu automaticky.





 Po 30 sekundách od posledného stlačenia tlačidla ovládania opustí položku menu a nastavenia sú uložené do pamäte.

Položky menu:

- ot: Kompenzácia snímača teploty (priestorového snímača)
- ur: Kompenzácia snímača vlhkosti RH
- ut: Kompenzácia snímača PT4
- uS: Nastavenie vlhkosti
- ui: Hysterézia vlhkosti
- CF: Jednotky merania
- ub: Hlasitosť akustickej signalizácie
- uu: Reset Wi-Fi
- up: Párovanie Wi-Fi

 Položky menu s Wi-Fi uu a up sú viditeľné iba na ovládanie s Wi-Fi pripojením s kódom EFB749.

Nastavenie kompenzácie snímača teploty





- Zvoľte .
- Stlačte  pre zmenu nastavenia.
- Pomocou tlačidla , alebo  zvýšte, alebo znížte hodnotu.
- Stlačte  pre potvrdenie zmeny nastavenia.

Predvolená hodnota nastavenia kompenzácie je 0 °C.





Hodnota sa nastavuje v rozsahu od -12,0 (min.) do +12,0 °C (max.).

Nastavenie kompenzácie snímača vlhkosti RH





 Používajte kompenzáciu snímača vlhkosti opatrne a iba v prípade, že poznáte presnú odchýlku od skutočnej hodnoty nameranej spoľahlivým zdrojom.

- Zvoľte .
- Stlačte  pre zmenu nastavenia.
- Pomocou tlačidla , alebo  zvýšte, alebo znížte hodnotu.
- Stlačte  pre potvrdenie zmeny nastavenia.





Nastavenie hodnoty vlhkosti

- Zvoľte .
- Stlačte  pre zmenu nastavenia.
- Pomocou tlačidla , alebo  zvýšte, alebo nižte hodnotu.
- Stlačte  pro potvrdenie zmeny nastavenia.

Nastavenie hysterézie vlhkosti





- Zvoľte .
- Stlačte  pre zmenu nastavenia.
- Pomocou tlačidla , alebo  zvýšte, alebo nižte hodnotu.
- Stlačte  pro potvrdenie zmeny nastavenia.

Zmena jednotky merania

- Zvoľte .
- Stlačte  pre zmenu nastavenia.
- Zvoľte °C alebo °F pomocou tlačidiel  .
- Stlačte  pre potvrdenie zmeny nastavenia.

Predvolená merná jednotka teploty je °C.

Nastavenie hlasitosti akustickej signalizácie









- Hlasitosť zmeníte zvolením položky .
- Stlačte  pre zmenu nastavenia.
- Pomocou tlačidiel   nastavte úroveň hlasitosti.
- Stlačte  pro potvrdenie zmeny nastavenia.

Rozsah nastavenia hlasitosti je od 00 (min.) do 03 (max).

 Hlasitosť sa zmení po potvrdení zmeny nastavenia.







Wi-Fi reset

Ak si prajete resetovať prihlasovacie údaje k Wi-Fi a vrátiť sa k pôvodnému nastaveniu zariadenia z výroby:

- ▶ Zvoľte .
 - ▶ Stlačte  pre zmenu nastavenia.
 - ▶ Použite postupne tlačidlá  .
 - ▶ Objaví sa .
 - ▶ Stlačte .
 - ▶ Objaví sa  pre reset prihlasovacích údajov Wi-Fi.
 - ▶ Stlačte  pre potvrdenie.
- Prihlasovacie údaje boli resetované.*

 Funkcia je dostupná iba pre ovládanie s Wi-Fi pripojením, kód EFB749.

Párovanie Wi-Fi

- ▶ Zvoľte .
- ▶ Stlačte  pre zmenu nastavenia.
- ▶ Použite postupne tlačidlá .
- ▶ Objaví sa .
- ▶ Stlačte .
- ▶ Objaví sa  pre povolenie párovania s Wi-Fi.
- ▶ Stlačte  pre potvrdenie.

 Zariadenie zostane viditeľné v aplikácii počas prvých 15 minút potom, čo bolo zariadenie spustené.

 Funkcia je dostupná iba pre ovládanie s Wi-Fi pripojením, kód EFB749.

5.4. Upozornenie

Dlhodobé vypnutie

Ak potrebujete vypnúť zariadenie na dlhšiu dobu (sezónne vypnutie alebo počas dovolenky):

- ▶ Vypnite zariadenie.
- ▶ Nastavte hlavný vypínač systému do pozície OFF.

 V tomto prípade nie je aktívna ani ochrana proti zamrznutiu.

Čo robiť v prípade zablokovania fancoilu



 Tento postup by mal byť vykonávaný iba v prípade, že bolo ovládanie uzamknuté a nereaguje na príkazy.

- ▶ Podržte súčasne stlačené tlačidlá  a  po dobu 10 sekúnd.

Na displeji sa objaví text  sprevádzaný akustickým signálom. Fancoil bol spustený znova.

Zobrazenie alarmov na nástennom ovládacom panele

 V prípade alarmu zostanú na fancoile aktívne funkcie.

 Na displeji nástenného ovládacieho panelu je zobrazený symbol .

 Do menu nastavenia vstúpite zo základného menu – vid' info na strane 13.

- Vstúpte do základného menu.
- Potom stlačte .

Objaví sa .

- ▶ Stlačte .
- ▶ Stlačte  pre potvrdenie.

Objaví sa . Potom je zobrazené číslo priradené fancoilu a kód alarmu.

Alarmy zobrazené na displeji nástenného ovládania

Alarm	Príčina	
E2	Chybný alebo odpojený motor ventilátora.	Žiadny z režimov nemôže byť aktivovaný.
E3	Chybný alebo odpojený snímač teploty vody H2/T2.	Žiadny z režimov nemôže byť aktivovaný.
E5	Chybný alebo odpojený snímač vykurovacej vody H4/T3.	Žiadny z režimov nemôže byť aktivovaný.
E6	Fancoil zablokovaný z dôvodu nedostatočnej teploty vody.	Žiadny z režimov nemôže byť aktivovaný.
E8	Alarm chyby komunikácie.	<i>Chyby v komunikácii medzi nástenným ovládacím panelom a riadiacou doskou fancoilu. Žiadny z režimov nemôže byť aktivovaný.</i>
H2o	Nesprávna teplota vody.	<i>Keď je v režime vykurovania teplota vody nižšia ako 30 °C. Keď je v režime chladenia teplota vody vyššia ako 20 °C.</i>

⚠ Porucha E8 je zobrazený bez postupu zobrazenia chyby na nástennom ovládacom paneli.

Reset alarmu pre čistenie filtra

⚠ Blikajúci symbol ⚠ znamená, že je čas skontrolovať a vyčistiť vzduchový filter.

Po výmene filtra je nutné znovu resetovať počítač hodín prevádzky filtra

- ▶ Stlačte  po dobu 8 sekúnd.

Symbol ⚠ zmizne z displeja.

6) REGULÁCIA RADU SMART TOUCH EEA649 – EEB649 / EFA649 – EFB649

6.1. Užívateľské rozhranie

Popis

Diaľkové nástenné ovládanie EEA649 - EEB649 / EFA649 - EFB649 je elektronický termostat vybavený snímačom izbovej teploty a nezávislou pamäťou na uchovanie dát v prípade výpadku napájania s možnosťou riadenia jedného alebo viacerých (max. až 30) fancoilov vybavených elektronickým ovládačom pre diaľkové riadenie.

Tento ovládací panel má vlastnú pamäť, takže nebudú stratené žiadne nastavenia ani v prípade výpadku elektrickej energie či vypnutia ovládania.

- ⚠ Nástenné ovládanie nebude signalizovať poruchu akéhokoľvek pripojeného fancoilu.
- ⚠ Vďaka snímaču teploty zaisťuje ochranu proti zamrznutiu aj v pohotovostnom režime Stand-by.
- ⚠ Po 20 sekundách od stlačenia posledného tlačidla na paneli sa jas displeja zníži a displej bude zobrazovať už len izbovú teplotu. Maximálny jas obnovíte stlačením ktoréhokoľvek z tlačidiel panela.

Displej

Displej ponúka informácie o stavoch a akýchkoľvek aktívnych alarmoch:

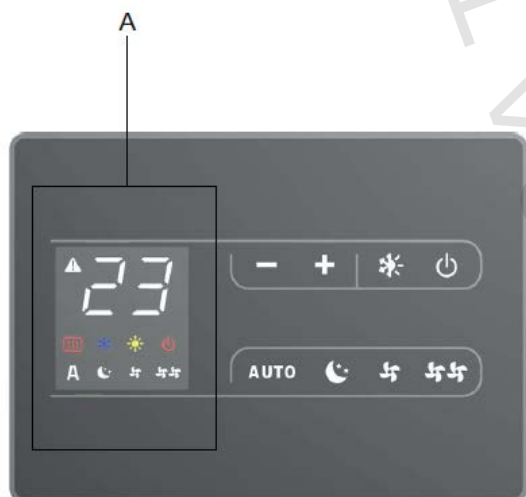

A	Oblasť displeja
A	Automatický režim
	Tichý režim
	Maximálna rýchlosť ventilátora
	Nočný režim
	Spustené vykurovanie
	Spustené chladenie
	Signalizácia alarmu (svieti).
	Aktívna ochrana. Bliká, keď je uzavretý kontakt CP.
	Signalizácia vypnutého panelu.
	Signalizácia pripojeného prídavného el. vykurovacieho telesa.

Funkcia tlačidiel

Pomocou 8 podsvietených tlačidiel je možné nastaviť rôzne funkcie:

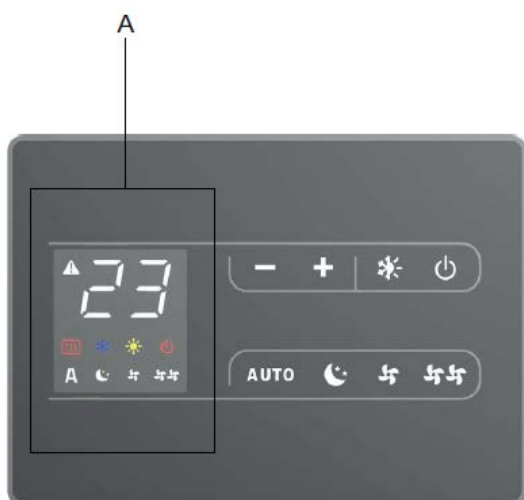

A	Oblasť tlačidiel
	Zvýšenie hodnoty teploty
	Zníženie hodnoty teploty
	Voľba režimu Vykurovanie / Chladenie
AUTO	Automatický režim
	Nočný režim: rýchlosť ventilátora je výrazne znížená a nastavená teplota je menená automaticky.
	Aktivácia maximálnej rýchlosti ventilátora
	Používa sa na spúšťanie a vypínanie jednotky.
	Tichý režim: umožňuje obmedzenie rýchlosti ventilátora znížením maximálnej rýchlosti.

6.2. Hlavné funkcie

Spustenie

⚠ Pokiaľ si prajete ovládať fancoil týmto ovládacím panelom, musíte ho najskôr pripojiť k napájaniu.

⚠ Ak je napájacie vedenie vybavené hlavným spínačom, musí byť zapnutý. Potom spustíte systém hlavným spínačom.

- ▶ Stlačte tlačidlo .

Na displeji sa rozsvieti symbol  a zariadenie sa spustí.

Nastavenie prevádzkových režimov VYKUROVANIE / CHLADENIE

- ▶ Podržte stlačené tlačidlo  po dobu 2 sekúnd.

Rozsvietený symbol  signalizuje spustenie funkcie vykurovanie.



Rozsvietený symbol  signalizuje spustenie funkcie chladenie.

⚠ V režime vykurovania je tento symbol rozsvietený, keď je nastavená hodnota vyššia ako aktuálna izbová teplota.

⚠ V režime chladenia je tento symbol rozsvietený, keď je nastavená hodnota nižšia ako aktuálna izbová teplota.

⚠ Keď nastavená hodnota nezodpovedá ani jednému režimu, symbol aktivovanej funkcie bliká a ventilátor sa zastaví až do chvíle, kedy je dosiahnutá nastavená hodnota.

4trubkové vyhotovenie

Pri 4trubkovom vyhotovení s povoleným automatickým prepínaním režimov Vykurovanie/Chladenie súčasné rozsvietenie oboch symbolov   signalizuje, že bola dosiahnutá nastavená teplota.

Pohotovostný režim Stand-by

- ▶ Podržte stlačené tlačidlo  po dobu 2 sekúnd.

Ovládanie sa vypne.

⚠ Keď je ovládanie v pohotovostnom režime standby, je zaručená ochrana proti zamrznutiu. Pokiaľ izbová teplota klesne pod 5 °C, budú automaticky aktivované výstupy elektroventilu na teplej vode a zdroje vykurovania

Nastavenie izbovej teploty

- ▶ Požadovanú teplotu nastavíte pomocou tlačidiel  .

Hodnota sa zmení.

⚠ Izbová teplota môže byť nastavená v rozsahu od 16 °C do 28 °C, s rozlíšením po 0,5 °C.

⚠ Je možné nastaviť aj hodnoty v rozsahu od 5 do 40 °C, okrem automatického režimu. Tieto hodnoty by ale mali byť nastavené iba na krátku dobu.

Automatický režim

- ▶ Automatický režim zvolíte stlačením tlačidla **AUTO** po dobu 2 sekúnd.

Aktivácia funkcie bude signalizovaná rozsvietením symbolu  na displeji.

⚠ Rýchlosť ventilátora bude automaticky prispôsobená v rozmedzí medzi minimálnou a maximálnou rýchlosťou v závislosti od veľkosti rozdielu medzi izbovou teplotou a nastavenou hodnotou pomocou algoritmu PI.

Tichý režim

- ▶ Podržte stlačené tlačidlo  pre tichý režim po dobu 2 sekúnd.

Aktivácia funkcie bude signalizovaná rozsvietením symbolu  na displeji.

⚠ Rýchlosť ventilátora je obmedzená na zníženú maximálnu hodnotu.

Nočný režim

- ▶ Podržte stlačené tlačidlo  pre nočný režim po dobu 2 sekúnd.

Aktivácia funkcie bude signalizovaná rozsvietením symbolu  na displeji.

 Voľbou nočného prevádzkového režimu je rýchlosť ventilátora výrazne znížená a nastavená teplota je automaticky menená takto:

- znížená o 1 °C po jednej hodine a o ďalší stupeň po 2 hodinách v režime vykurovania;
- zvýšená o 1 °C po jednej hodine a o ďalší stupeň po 2 hodinách v režime chladenia.

Prevádzka s maximálnou rýchlosťou ventilátora



- ▶ Podržte stlačené tlačidlo  pre maximálny režim po dobu 2 sekúnd.

Aktivácia funkcie bude signalizovaná rozsvietením symbolu  na displeji.

 V tomto prevádzkovom režime dosiahnete okamžite maximálny výkon ako v režime vykurovania, tak v režime chladenia.

 Po dosiahnutí požadovanej izbovej teploty musíte zvoliť jeden z ostatných 3 prevádzkových režimov na zvýšenie tepelného a zvukového komfortu.

Zámok tlačidiel

- ▶ Stlačte obe tlačidlá   súčasne po dobu 2 sekúnd.

Na displeji se rozsvieti symbol  potvrdzujúci aktívny zámok tlačidiel.

 Všetky nastavenia sú užívateľom zakázané.

 Rovnakým spôsobom klávesnicu opäť odomknete.

Zníženie jasu displeja

- ▶ Stlačte tlačidlo  po dobu 5 sekúnd.

Na displeji se rozsvieti symbol .

- ▶ Stlačte tlačidlo  na zníženie jasu displeja, počkajte 20 sekúnd.

Jas displeja sa zníži.

 Po 20 sekundách od stlačenia posledného tlačidla bude jas znížený, aby sa zvýšil komfort počas noci, a na displeji sa objaví izbová teplota.

Nastavenie kompenzácie snímača izbovej teploty

- ▶ Pri vypnutom paneli podržte tlačidlo  po dobu 5 sekúnd.

Vstúpite do menu nastavenia, kde budete môcť vykonať kompenzáciu zobrazenia izbovej teploty na displeji.

- ▶ Pomocou tlačidiel   nastavte požadovanú korekciu snímača.

Zobrazená hodnota bude znížená.

 Pretože je snímač teploty umiestnený v spodnej časti zariadenia, v niektorých prípadoch namerané hodnoty nemusia zodpovedať skutočnej teplote.

 Pomocou tejto funkcie je možné upraviť nameranú hodnotu zobrazenú na displeji v rozsahu od -9/+12 °C v krokoch po 0,1 °C.

 Používajte kompenzáciu teploty snímača opatrne a iba v prípade, že poznáte presnú odchýlku od izbovej teploty nameranej spoľahlivým zdrojom.

Vypnutie ovládania

- ▶ Podržte stlačené tlačidlo  po dobu 2 sekúnd.

Ovládanie sa vypne a všetky symboly zhasnú.

 Ovládanie zaisťuje ochranu proti zamrznutiu, aj keď je v pohotovostnom režime Stand-by.

Spustenie ON, vypnutie OFF a reset Wi-Fi siete

 **Nastavenie Wi-Fi siete sa týka iba ovládania EFA649 alebo EFB649.**

- **Sieť Wi-Fi aktivujete**, keď pri rozsvietenom displeji podržíte stlačené tlačidlo  po dobu 10 sekúnd.

Na displeji sa objaví text „On“.

- Teraz sa počas ďalších 10 sekúnd nedotýkajte žiadneho tlačidla.

Wi-Fi sieť je aktívna a zostane viditeľná a použiteľná s naposledy nastaveným názvom.

- ▶ **Reset a obnovenie Wi-Fi siete na predvolené nastavenie** vykonáte, keď pri rozsvietenom displeji podržíte stlačené tlačidlo  po dobu 10 sekúnd.

Na displeji sa objaví text „On“.

- ▶ Stlačte tlačidlo  znovu.

Na displeji sa objaví text „rSt“.

- Teraz sa počas ďalších 10 sekúnd nedotýkajte žiadneho tlačidla.
- Odpojte a znovu pripojte el. napájanie k nástennému ovládaniu.

Wi-Fi sieť je resetovaná.

- ▶ **Vypnutie Wi-Fi siete** vykonáte, keď pri rozsvietenom displeji podržíte stlačené tlačidlo  po dobu 10 sekúnd.

Na displeji sa objaví text „On“.

- ▶ Stlačte tlačidlo  znovu, kým sa objaví Off.

Na displeji sa objaví text „Off“.

- Teraz sa počas ďalších 10 sekúnd nedotýkajte žiadneho tlačidla.
- Odpojte a znovu pripojte el. napájanie k nástennému ovládaniu.

Wi-Fi sieť je vypnutá a nebude sa zobrazovať na vašom smartfóne alebo tablete.

6.3. Upozornenie





Dlhodobé vypnutie

Ak potrebujete vypnúť zariadenie na dlhšiu dobu (sezónne vypnutie alebo počas dovolenky):

- Vypnite zariadenie.
- Nastavte hlavný vypínač systému do pozície OFF.

 V tomto prípade nie je aktívna ani ochrana proti zamrznutiu.

Signalizácia alarmov na nástennom ovládacom panele

Alarm	Príčina	
 E1	Porucha alebo chyba pripojenia snímača izbovej teploty (umiestneného vo vnútri termostatu).	<i>Žiadny z režimov nemôže byť aktivovaný.</i>
 E2	Porucha alebo chyba pripojenia dvojitého diaľkového priestorového snímača na jednom alebo dvoch pripojených fancoiloch.	<i>Žiadny z režimov nemôže byť aktivovaný.</i>
 E3	Porucha alebo chyba pripojenia snímača vlhkosti.	<i>Žiadny z režimov nemôže byť aktivovaný.</i>
 E4	Porucha alebo chyba pripojenia snímača kvality vzduchu.	<i>Žiadny z režimov nemôže byť aktivovaný.</i>

7) VSTAVANÝ OVLÁDACÍ PANEL IVAR.644 (ECA644 a EWF644 pre 2trubkový systém) (ECA647 a EWF647 pre 4trubkový systém – na vyžiadanie)

7.1. Užívateľské rozhranie

Popis

Toto nezávislé vstavané elektronické SMART TOUCH ovládanie s plynulou reguláciou otáčok ventilátora môže byť inštalované na fancoily IVAR.SL, IVAR.SLS či IVAR.RS.

Vďaka tomuto ovládaniu bude regulácia izbovej teploty úplne nezávislá (s nastaviteľnou kompenzáciou na klávesnici). Ponúka režimy AUTOMATICKÝ, TICHÝ, NOČNÝ a MAXIMÁLNY, ktoré fungujú na základe snímača teploty umiestneného na spodnej strane fancoilu zaručujúceho tiež ochranu proti zamrznutiu aj v prípade, že je regulácia v pohotovostnom režime STAND-BY.

Ovládanie je vybavené vlastnou pamäťou, takže v prípade vypnutia či výpadku el. prúdu nebudú stratené žiadne nastavenia.

10 kΩ snímač teploty vody (snímač H2) umiestnený vo výmenníku fancoilu môže blokovat ventilátor v prípade nesplnenia minimálnej teploty vody na vykurovanie (30 °C) a maximálnej teplotu na chladenie (20 °C).

⚠ Toto ovládanie nie je možné nainštalovať na prevedenie fancoilov IVAR.SLI a IVAR.RSI.

⚠ Po 20 sekundách od posledného stlačenia panela regulácie bude pre väčší komfort počas noci znížený jas panela a na displeji sa objaví aktuálna izbová teplota. Maximálny jas bude obnovený po stlačení akéhokoľvek tlačidla.



A – displej
B – tlačidlá

A = Displej

Displej poskytuje informácie o stavoch a všetkých aktívnych alarmoch pomocou 8 zvláštnych symbolov:

A	Automatický režim.		Spustené chladenie.
	Tichý režim.		Aktívna ochrana. Bliká, keď je uzavretý kontakt CP.
	Maximálna rýchlosť ventilátora.		Signalizácia alarmu (svieti).
	Nočný režim.		Signalizácia vypnutého panelu.
	Spustené vykurovanie.		Signalizácia pripojeného prídavného el. vykurovacieho telesa.

B = Funkcie tlačidiel

Pomocou 8 podsvietených tlačidiel môžete nastaviť rôzne funkcie:

	Umožňuje zvýšenie nastavenej teploty.		Nočný režim: rýchlosť ventilátora je výrazne znížená a nastavená teplota je programovo menená automaticky.
	Umožňuje zníženie nastavenej teploty.		Prevádzka pri maximálnej rýchlosti: umožňuje nastavenie maximálnej rýchlosti ventilátora.
	Vykurovanie / chladenie: umožňuje prepínanie medzi vykurovaním a chladením.		ON/STAND-BY: umožňuje spustenie alebo uvedenie zariadenia do pohotovostného režimu stand-by.
AUTO	Rýchlosť ventilátora bude plynule automaticky upravovaná v rozsahu medzi minimálnou a maximálnou hodnotou.		Tichý režim: umožňuje obmedzenie rýchlosti ventilátora znížením maximálnej rýchlosti.

7.2. Hlavné funkcie

Uvedenie panelu do prevádzky

- Pokiaľ si prajete ovládať fancoil týmto ovládacím panelom, musíte ho najskôr pripojiť k napájaniu.
- Ak je napájacie vedenie vybavené hlavným spínačom, musí byť zapnutý. Potom spustíte systém hlavným spínačom.

Spustenie

- Pokiaľ si prajete ovládať fancoil týmto ovládacím panelom, musíte ho najskôr pripojiť k napájaniu.
- Ak je napájacie vedenie vybavené hlavným spínačom, musí byť zapnutý. Potom spustíte systém hlavným spínačom.

- ▶ Stlačte tlačidlo

Na displeji sa rozsvieti symbol a zariadenie sa spustí.

Nastavenie prevádzkového režimu VYKUROVANIE / CHLADENIE

- ▶ Podržte stlačené tlačidlo po dobu 2 sekúnd.

Rozsvietený symbol signalizuje spustenie funkcie vykurovanie.

Rozsvietený signalizuje spustenie funkcie chladenie.

V režime vykurovania je tento symbol rozsvietený, keď je nastavená hodnota vyššia ako aktuálna izbová teplota.

V režime chladenia je tento symbol rozsvietený, keď je nastavená hodnota nižšia ako aktuálna izbová teplota.

Keď nastavená hodnota nezodpovedá ani jednému režimu, symbol aktivovanej funkcie bliká a ventilátor sa zastaví až do chvíle, kedy je dosiahnutá nastavená hodnota.

Pokiaľ PCB riadiaca doska správne zachytí teplotu zo snímača vody, prebehne spustenie za normálnych podmienok.

PCB riadiaca doska môže byť v prevádzke aj bez snímača teploty vody. V tomto prípade sú limity teploty vody ignorované.

4trubkové vyhotovenie

Pri 4trubkovom vyhotovení s povoleným automatickým prepínaním režimov Vykurovanie/Chladenie súčasné rozsvietenie oboch symbolov signalizuje, že bola dosiahnutá nastavená teplota.

Pohotovostný režim Stand-by

- ▶ Podržte stlačené tlačidlo  po dobu 2 sekúnd.

Ovládanie sa vypne.

 Keď je ovládanie v pohotovostnom režime standby, je zaručená ochrana proti zamrznutiu. Pokiaľ izbová teplota klesne pod 5 °C, budú automaticky aktivované výstupy elektroventilu na teplej vode a zdroje vykurovania.

Nastavenie izbovej teploty

- ▶ Požadovanú teplotu nastavíte pomocou tlačidiel  .

Hodnota sa zmení.

 Izbová teplota môže byť nastavená v rozsahu od 16 °C do 28 °C, s rozlíšením po 0,5 °C.

 Je možné nastaviť aj hodnoty v rozsahu od 5 do 40 °C, okrem automatického režimu. Tieto hodnoty by ale mali byť nastavené iba na krátku dobu.

Automatický režim

- ▶ Automatický režim zvolíte stlačením tlačidla **AUTO** po dobu 2 sekúnd.

Aktivácia funkcie bude signalizovaná rozsvietením symbolu  na displeji.

 Rýchlosť ventilátora bude automaticky prispôbena v rozmedzí medzi minimálnou a maximálnou rýchlosťou v závislosti od veľkosti rozdielu medzi izbovou teplotou a nastavenou hodnotou pomocou algoritmu PI.

Tichý režim

- ▶ Podržte stlačené tlačidlo  pre tichý režim po dobu 2 sekúnd.

Aktivácia funkcie bude signalizovaná rozsvietením symbolu  na displeji.

 Rýchlosť ventilátora je obmedzená na zníženú maximálnu hodnotu.

Nočný režim

- ▶ Podržte stlačené tlačidlo  pre nočný režim po dobu 2 sekúnd.

Aktivácia funkcie bude signalizovaná rozsvietením symbolu  na displeji.

 Voľbou nočného prevádzkového režimu je rýchlosť ventilátora výrazne znížená a nastavená teplota je automaticky menená takto:

- ▶ znížená o 1 °C po jednej hodine a o ďalší stupeň po 2 hodinách v režime vykurovania;
- ▶ zvýšená o 1 °C po jednej hodine a o ďalší stupeň po 2 hodinách v režime chladenia.

Prevádzka s maximálnou rýchlosťou ventilátora



- ▶ Podržte stlačené tlačidlo  pre maximálny režim po dobu 2 sekúnd.

Aktivácia funkcie bude signalizovaná rozsvietením symbolu  na displeji.

 V tomto prevádzkovom režime dosiahnete okamžite maximálny výkon ako v režime vykurovania, tak v režime chladenia.

 Po dosiahnutí požadovanej izbovej teploty musíte zvoliť jeden z ostatných 3 prevádzkových režimov na zvýšenie tepelného a zvukového komfortu.

Zámok tlačidiel

- ▶ Stlačte obe tlačidlá   súčasne po dobu 2 sekúnd.

Na displeji se rozsvieti symbol  potvrdzujúci aktívny zámok tlačidiel.

 Všetky nastavenia sú užívateľom zakázané.

 Rovnakým spôsobom klávesnicu opäť odomknete.

Zníženie jas displeja

- ▶ Stlačte tlačidlo  po dobu 5 sekúnd.

Na displeji sa rozsvieti symbol .

- ▶ Stlačte tlačidlo  na zníženie jas displeja, počkajte 20 sekúnd.

Jas displeja sa zníži.

 Po 20 sekundách od stlačenia posledného tlačidla bude jas znížený, aby sa zvýšil komfort počas noci, a na displeji sa objaví izbová teplota.

Nastavenie kompenzácie snímača izbovej teploty

- ▶ Pri vypnutom paneli podržte tlačidlo  po dobu 5 sekúnd.

Vstúpite do menu nastavenia, kde budete môcť vykonať kompenzáciu zobrazenia izbovej teploty na displeji.

- ▶ Pomocou tlačidiel   nastavte požadovanú korekciu snímača.

Zobrazená hodnota bude znížená.

 Pretože je snímač teploty umiestnený v spodnej časti zariadenia, v niektorých prípadoch namerané hodnoty nemusia zodpovedať skutočnej teplote.

 Pomocou tejto funkcie je možné upraviť nameranú hodnotu zobrazenú na displeji v rozsahu od -9/+12 °C v krokoch po 0,1 °C.

 Používajte kompenzáciu teploty snímača opatrne a iba v prípade, že poznáte presnú odchýlku od izbovej teploty nameranej spoľahlivým zdrojom.

Vypnutie ovládania

- ▶ Podržte stlačené tlačidlo  po dobu 2 sekúnd.

Ovládanie sa vypne a všetky symboly zhasnú.

 Ovládanie zaisťuje ochranu proti zamrznutiu, aj keď je v pohotovostnom režime Stand-by.

Spustenie ON, vypnutie OFF a reset Wi-Fi siete

 **Nastavenie Wi-Fi siete sa týka iba ovládania EWF644 alebo EFB649.**

- ▶ **Sieť Wi-Fi aktivujete**, keď pri rozsvietenom displeji podržíte stlačené tlačidlo  po dobu 10 sekúnd.

Na displeji sa objaví text „On“.

- ▶ Teraz sa počas ďalších 10 sekúnd nedotýkajte žiadneho tlačidla.

Wi-Fi sieť je aktívna a zostane viditeľná a použiteľná s naposledy nastaveným názvom.

- ▶ **Reset a obnovenie Wi-Fi siete na predvolené nastavenie** vykonáte, keď pri rozsvietenom displeji podržíte stlačené tlačidlo  po dobu 10 sekúnd.

Na displeji sa objaví text „On“.

- ▶ Stlačte tlačidlo  znovu.

Na displeji sa objaví text „rSt“.

- Teraz sa počas ďalších 10 sekúnd nedotýkajte žiadneho tlačidla.
- Odpojte a znovu pripojte el. napájanie k nástennému ovládaniu.

Wi-Fi sieť je resetovaná.

- ▶ **Vypnutie Wi-Fi siete** vykonáte, keď pri rozsvietenom displeji podržíte stlačené tlačidlo  po dobu 10 sekúnd.

Na displeji sa objaví text „On“.

- ▶ Stlačte tlačidlo  znovu, kým sa objaví Off.

Na displeji sa objaví text „Off“.

- Teraz sa počas ďalších 10 sekúnd nedotýkajte žiadneho tlačidla.
- Odpojte a znovu pripojte el. napájanie k nástennému ovládaniu.

Wi-Fi sieť je vypnutá a nebude sa zobrazovať na vašom smartfóne alebo tablete.

7.3. Upozornenie

Dlhodobé vypnutie

Ak potrebujete vypnúť zariadenie na dlhšiu dobu (sezónne vypnutie alebo počas dovolenky):

- ▶ Vypnite zariadenie.
- ▶ Nastavte hlavný vypínač systému do pozície OFF.

⚠ V tomto prípade nie je aktívna ani ochrana proti zamrznutiu.

Signalizácia alarmov na nástennom ovládacom panele

Alarm	Príčina	
⚠ E1	Porucha alebo chyba pripojenia snímača izbovej teploty (umiestneného vo vnútri termostatu).	<i>Žiadny z režimov nemôže byť aktivovaný.</i>
⚠ E2	Porucha alebo chyba pripojenia dvojitého diaľkového priestorového snímača na jednom alebo dvoch pripojených fancoiloch.	<i>Žiadny z režimov nemôže byť aktivovaný.</i>
⚠ E3	Alarm nevhodnej teploty vody na snímači H2, ventilátor sa dočasne zastaví, až do doby dosiahnutia správnej teploty.	
⚠ E5	Alarm nevhodnej teploty vody na snímači H4, ventilátor sa dočasne zastaví, až do doby dosiahnutia správnej teploty. Týka sa iba ovládania ECA647-EWF647 pri 4trubkových vyhotoveniach.	

⚠ Skontrolujte, že je snímač správne umiestnený vo výmenníku tepla.

⚠ PCB riadiaca doska môže byť v prevádzke aj bez snímača teploty vody. V tomto prípade sú limity teploty vody ignorované.

8) VSTAVANÉ OVLÁDANIE E4T643

8.1. Užívateľské rozhranie

Popis

Toto vstavané elektronické SMART TOUCH ovládanie môže byť inštalované na fancoily IVAR.SL, IVAR.SLS či IVAR.RS.

Ovládanie E4T643 umožňuje riadenie 4 rýchlostí ventilátora, vykonáva funkciu termostatu (nastavenie izbovej teploty) a riadi hlavné funkcie fancoilu.

Ovládanie je vybavené vlastnou pamäťou, takže v prípade vypnutia či výpadku el. prúdu nebudú stratené žiadne nastavenia.

10 kΩ snímač teploty vody (snímač H2) umiestnený vo výmenníku fancoilu môže blokovať ventilátor v prípade nesplnenia minimálnu teplotu vody na vykurovanie (30 °C) a maximálnu teplotu na chladenie (20 °C).

⚠ Snímač izbovej teploty zaisťuje ochranu proti zamrznutiu aj v prípade, že je ovládanie v pohotovostnom režime stand-by.

⚠ Po 20 sekundách od posledného stlačenia panela regulácie bude pre väčší komfort počas noci znížený jas panela a na displeji sa objaví aktuálna izbová teplota. Maximálny jas bude obnovený po stlačení akéhokoľvek tlačidla.

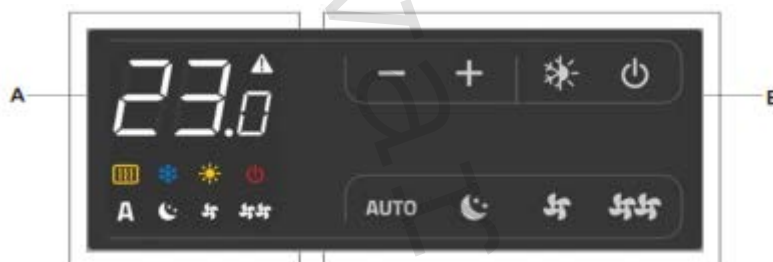

A – displej
B – tlačidlá







A = Displej

Displej poskytuje informácie o stavoch a všetkých aktívnych alarmoch pomocou 8 zvláštnych symbolov:

A	Automatický režim.		Spustené chladenie.
	Tichý režim.		Aktívna ochrana. Bliká, keď je uzavretý kontakt CP.
	Maximálna rýchlosť ventilátora.		Signalizácia alarmu (svieti).
	Nočný režim.		Signalizácia vypnutého panelu.
	Spustené vykurovanie.		Signalizácia pripojeného prídavného el. vykurovacieho telesa.

B = Funkcia tlačidiel

Pomocou 8 podsvietených tlačidiel môžete nastaviť rôzne funkcie:

	Umožňuje zvýšenie nastavenej teploty.		Nočný režim: rýchlosť ventilátora je výrazne znížená a nastavená teplota je programovo menená automaticky.
	Umožňuje zníženie nastavenej teploty.		Prevádzka pri maximálnej rýchlosti: umožňuje nastavenie maximálnej rýchlosti ventilátora.
	Vykurovanie / chladenie: umožňuje prepínanie medzi vykurovaním a chladením.		ON/STAND-BY: umožňuje spustenie alebo uvedenie zariadenia do pohotovostného režimu stand-by.
AUTO	Rýchlosť ventilátora bude plynule automaticky upravovaná v rozsahu medzi minimálnou a maximálnou hodnotou.		Tichý režim: umožňuje obmedzenie rýchlosti ventilátora znížením maximálnej rýchlosti.

8.2. Hlavné funkcie

Uvedenie panelu do prevádzky

 Pokiaľ si prajete ovládať fancoil týmto ovládacím panelom, musíte ho najskôr pripojiť k napájaniu.

 Ak je napájacie vedenie vybavené hlavným spínačom, musí byť zapnutý. Potom spustíte systém hlavným spínačom.

Spustenie

- ▶ Stlačte tlačidlo .

Na displeji sa rozsvieti symbol  a zariadenie sa spustí.

Nastavenie prevádzkových režimov VYKUROVANIE / CHLADENIE

- ▶ Podržte stlačené tlačidlo  po dobu 2 sekúnd.

Rozsvietený symbol  signalizuje spustenie funkcie vykurovanie.

Rozsvietený symbol  signalizuje spustenie funkcie chladenie.

 V režime vykurovania je tento symbol rozsvietený, keď je nastavená hodnota vyššia ako aktuálna izbová teplota.



 V režime chladenia je tento symbol rozsvietený, keď je nastavená hodnota nižšia ako aktuálna izbová teplota.

 Keď nastavená hodnota nezodpovedá ani jednému režimu, symbol aktivovanej funkcie bliká a ventilátor sa zastaví až do chvíle, kedy je dosiahnutá nastavená hodnota.

Pokiaľ PCB riadiaca doska správne zachytí teplotu zo snímača vody, prebehne spustenie za normálnych podmienok.

 PCB riadiaca doska môže byť v prevádzke aj bez snímača teploty vody. V tomto prípade sú limity teploty vody ignorované.

4trubkové vyhotovenie

Pri 4trubkovom vyhotovení s povoleným automatickým prepínaním režimov Vykurovanie/Chladenie súčasné rozsvietenie oboch symbolov   signalizuje, že bola dosiahnutá nastavená teplota.

Pohotovostný režim Stand-by

- ▶ Podržte stlačené tlačidlo  po dobu 2 sekúnd.

Ovládanie sa vypne.

 Keď je ovládanie v pohotovostnom režime standby, je zaručená ochrana proti zamrznutiu. Pokiaľ izbová teplota klesne pod 5 °C, budú automaticky aktivované výstupy elektroventilu na teplej vode a zdroje vykurovania.

Nastavenie izbovej teploty

- ▶ Požadovanú teplotu nastavíte pomocou tlačidiel  .

Hodnota sa zmení.

 Izbová teplota môže byť nastavená v rozsahu od 16 °C do 28 °C, s rozlíšením po 0,5 °C.

 Je možné nastaviť aj hodnoty v rozsahu od 5 do 40 °C, okrem automatického režimu. Tieto hodnoty by ale mali byť nastavené iba na krátku dobu.

Automatický režim

- ▶ Automatický režim zvolíte stlačením tlačidla **AUTO** po dobu 2 sekúnd.

Aktivácia funkcie bude signalizovaná rozsvietením symbolu  na displeji.

 Rýchlosť ventilátora bude automaticky nastavovaná v krokoch medzi minimálnou a maximálnou rýchlosťou v závislosti od veľkosti rozdielu medzi izbovou teplotou a nastavenou hodnotou.

Tichý režim – minimálna rýchlosť

- ▶ Podržte stlačené tlačidlo  pre tichý režim po dobu 2 sekúnd.

Aktivácia funkcie bude signalizovaná rozsvietením symbolu  na displeji.

 Rýchlosť ventilátora je obmedzená na zníženú maximálnu hodnotu.

Nočný režim – super tichá prevádzka

- ▶ Podržte stlačené tlačidlo  pre nočný super tichý režim po dobu 2 sekúnd.

Aktivácia funkcie bude signalizovaná rozsvietením symbolu  na displeji.

 Voľbou nočného prevádzkového režimu je rýchlosť ventilátora výrazne znížená av režime chladenia prebieha silné odvlhčovanie, v režime vykurovania je aktivovaná funkcia sálania (pri fancoile typu RS) a ventilátor je vypnutý.

Prevádzka s maximálnou rýchlosťou ventilátora



- ▶ Podržte stlačené tlačidlo  pre maximálny režim po dobu 2 sekúnd.

Aktivácia funkcie bude signalizovaná rozsvietením symbolu  na displeji.

 V tomto prevádzkovom režime dosiahnete okamžite maximálny výkon ako v režime vykurovania, tak v režime chladenia.

 Po dosiahnutí požadovanej izbovej teploty musíte zvoliť jeden z ostatných 3 prevádzkových režimov na zvýšenie tepelného a zvukového komfortu.

Zámok tlačidiel

- ▶ Stlačte obe tlačidlá   súčasne po dobu 2 sekúnd.

Na displeji se rozsvieti symbol  potvrdzujúci aktívny zámok tlačidiel.

 Všetky nastavenia sú užívateľom zakázané.

 Rovnakým spôsobom klávesnicu opäť odomknete.

Zníženie jas displeja

- ▶ Stlačte tlačidlo **+** po dobu 5 sekúnd.

Na displeji sa rozsvieti symbol .

- ▶ Stlačte tlačidlo **-** na zníženie jas displeja, počkajte 20 sekúnd.

Jas displeja sa zníži.

 Po 20 sekundách od stlačenia posledného tlačidla bude jas znížený, aby sa zvýšil komfort počas noci, a na displeji sa objaví izbová teplota.

Nastavenie kompenzácie snímača izbovej teploty

- ▶ Pri vypnutom paneli podržte tlačidlo **-** po dobu 5 sekúnd.

Vstúpite do menu nastavenia, kde budete môcť vykonať kompenzáciu zobrazenia izbovej teploty na displeji.

- ▶ Pomocou tlačidiel **-+** nastavte požadovanú korekciu snímača.

Zobrazená hodnota bude znížená.

 Pretože je snímač teploty umiestnený v spodnej časti zariadenia, v niektorých prípadoch namerané hodnoty nemusia zodpovedať skutočnej teplote.

 Pomocou tejto funkcie je možné upraviť nameranú hodnotu zobrazenú na displeji v rozsahu od -9/+12 K v krokoch po 0,1 °C.

 Používajte kompenzáciu teploty snímača opatrne a iba v prípade, že poznáte presnú odchýlku od izbovej teploty nameranej spoľahlivým zdrojom.

 Po 20 sekundách od stlačenia posledného tlačidla budú nastavenia uložené do pamäte.

Vypnutie ovládania

- ▶ Podržte stlačené tlačidlo  po dobu 2 sekúnd.

Ovládanie sa vypne a všetky symboly zhasnú.

 Ovládanie zaisťuje ochranu proti zamrznutiu, aj keď je v pohotovostnom režime Stand-by.

8.3. Upozornenie



Dlhodobé vypnutie

Ak potrebujete vypnúť zariadenie na dlhšiu dobu (sezónne vypnutie alebo počas dovolenky):

- ▶ Vypnite zariadenie.
- ▶ Nastavte hlavný vypínač systému do pozície OFF.

 V tomto prípade nie je aktívna ani ochrana proti zamrznutiu.

Signalizácia alarmov na nástennom ovládacom paneli

Alarm	Príčina	
 E1	Porucha alebo chyba pripojenia snímača izbovej teploty (umiestneného vo vnútri termostatu).	<i>Žiadny z režimov nemôže byť aktivovaný.</i>
 E2	Porucha alebo chyba motora (napr. zablokovanie z dôvodu cudzích telies alebo porucha snímača otáčania).	<i>Žiadny z režimov nemôže byť aktivovaný.</i>
 E3	Alarm nevhodnej teploty vody na snímači H2, ventilátor sa dočasne zastaví, až do doby dosiahnutia správnej teploty.	

 Skontrolujte, že inštalovaný snímač je 10 kΩ.

9) VSTAVANÉ OVLÁDANIE E2T543

9.1. Užívateľské rozhranie

⚠ Tieto ovládanie môžu byť inštalované iba na fancoily IVAR.SL, SLS či RS.

Popis

Toto ovládanie vykonáva úplne automatické riadenie izbovej teploty v rozsahu od 5 do 40 °C štyrmi rýchlosťami a nastavením letného/zimného režimu.

Ovládací panel má vlastnú pamäť, preto nebudú stratené žiadne nastavenia ani v prípade vypnutia alebo výpadku elektrickej energie.

10 kΩ snímač teploty vody (snímač H2) umiestnený vo výmenníku fancoilu môže blokovat ventilátor v prípade nesplnenia minimálnu teplotu vody na vykurovanie (30 °C) a maximálnu teplotu na chladenie (20 °C).

⚠ Po 20 sekundách od posledného stlačenia panela regulácie bude pre väčší komfort počas noci znížený jas panela a na displeji sa objaví aktuálna izbová teplota. Maximálny jas bude obnovený po stlačení akéhokoľvek tlačidla.

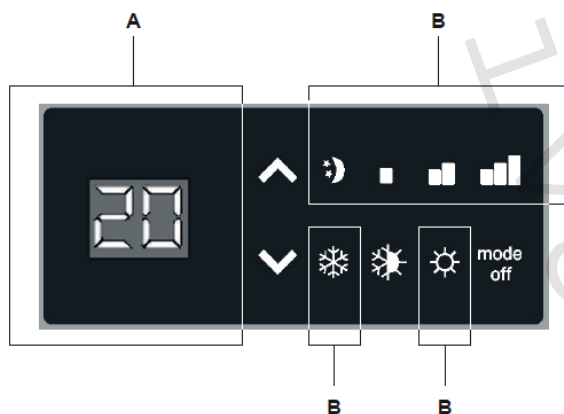

A – displej
B – tlačidlá

A = Displej

Displej poskytuje informácie o stavoch a všetkých aktívnych alarmoch pomocou 8 zvláštnych symbolov:

	Zelený symbol – minimálna rýchlosť		Zelený symbol - super tichá prevádzka
	Zelený symbol – stredná rýchlosť		Červený symbol – spustené vykurovanie
	Zelený symbol – maximálna rýchlosť		Modrý symbol – spustené chladenie

B = Funkcie tlačidiel

Pomocou 4 podsvietených tlačidiel môžete nastaviť rôzne funkcie:

	Teplota + na zvyšovanie nastavovanej hodnoty		Vykurovanie / Chladenie: na zmenu prevádzkového režimu medzi vykurovaním a chladením (2 sekundy)
	Teplota – na znižovanie nastavovanej hodnoty	mode off	Na aktiváciu zariadenia, na voľbu jednej zo štyroch rýchlostí alebo na prepnutie do standby (2 sekundy)

9.2. Hlavné funkcie

Uvedenie panelu do prevádzky

⚠ Pokiaľ si prajete ovládať fancoil týmto ovládacím panelom, musíte ho najskôr pripojiť k napájaniu.

⚠ Ak je napájacie vedenie vybavené hlavným spínačom, musí byť zapnutý. Potom spustíte systém hlavným spínačom.

Spustenie

- ▶ Stlačte tlačidlo  .

Na displeji sa rozsvieti symbol  a zariadenie sa spustí.

Nastavenie prevádzkových režimov VYKUROVANIE / CHLADENIE

- ▶ Podržte stlačené tlačidlo  po dobu 2 sekúnd.

Rozsvietený symbol  signalizuje spustenie funkcie vykurovanie.

Rozsvietený symbol  signalizuje spustenie funkcie chladenie.

⚠ V režime vykurovania sú tieto symboly rozsvietené, keď je nastavená hodnota vyššia ako aktuálna izbová teplota.

⚠ V režime chladenia sú tieto symboly rozsvietené, keď je nastavená hodnota nižšia ako aktuálna izbová teplota

⚠ Keď nastavená hodnota nezodpovedá ani jednému režimu, symbol aktivovanej funkcie bliká a ventilátor sa zastaví až do chvíle, kedy je dosiahnutá nastavená hodnota.

Pohotovostný režim Stand-by

- ▶ Podržte stlačené tlačidlo  po dobu 2 sekúnd.

Ovládanie sa vypne.

Nastavení pokojové teploty

- ▶ Požadovanú teplotu nastavíte pomocou tlačidiel   .

Hodnota sa zmení.

⚠ Izbová teplota môže byť nastavená v rozsahu od 15 °C do 30 °C, s rozlíšením po 0,5 °C.

⚠ Je možné nastaviť aj hodnoty v rozsahu od 5 do 40 °C, okrem automatického režimu. Tieto hodnoty by ale mali byť nastavené iba na krátku dobu.

Nastavenie rýchlosti ventilátora

- ▶ Požadovanú rýchlosť ventilátora volíte tlačidlom  .
- ▶ Každým stlačením tlačidla mode/off sa mení nastavenie režimu ventilátora od super tichej

prevádzky  , cez minimálnu  , strednú  až po maximálnu rýchlosť  .

Spustenie danej prevádzky bude signalizované rozsvietením príslušného symbolu na displeji.

⚠ Super tichá prevádzka má za následok výkonné odvlhčovanie v režime chladenia a iba sálavé vykurovanie (ventilátor vypnutý, elektroventil otvorený) vo vykurovacom režime.

⚠ Spustením maximálnej rýchlosti sa okamžite spustí najvyššia rýchlosť ventilátora, aby bola nastavená teplota dosiahnutá čo najskôr. Po dosiahnutí požadovanej izbovej teploty by ste mali zvoliť jednu z troch ostatných režimov, aby ste zvýšili akustický a tepelný komfort.

Zámok tlačidiel

- ▶ Stlačte obe tlačidlá   súčasne po dobu asi 10 sekúnd.

Na displeji sa rozsvieti symbol  potvrdzujúci aktívny zámok tlačidiel.

⚠ Všetky nastavenia sú užívateľom zakázané.

⚠ Rovnakým spôsobom klávesnicu opäť odomknete.

Zníženie jasú displeja

- ▶ Podržte stlačené tlačidlo  po dobu 10 sekúnd.

Na displeji sa rozsvieti symbol  a jas displeja sa zníži.

- ▶ Pre obnovenie normálneho jasú displeja podržte znovu tlačidlo  po dobu 10 sekúnd.

Na displeji sa objaví symbol .

 Po 20 sekundách od stlačenia posledného tlačidla bude jas znížený, aby sa zvýšil komfort počas noci, a na displeji sa objaví iba izbová teplota.

Vypnutie ovládania

- ▶ Podržte stlačené tlačidlo  **off** po dobu 2 sekúnd.
Ovládanie sa vypne a všetky symboly zhasnú.

 Ovládanie zaisťuje ochranu proti zamrznutiu, aj keď je v pohotovostnom režime Stand-by.

9.3. Upozornenie









Dlhodobé vypnutie

Ak potrebujete vypnúť zariadenie na dlhšiu dobu (sezónne vypnutie alebo počas dovolenky):

- ▶ Vypnite zariadenie.
- ▶ Nastavte hlavný vypínač systému do pozície OFF.

 V tomto prípade nie je aktívna ani ochrana proti zamrznutiu.

Signalizácia alarmov na nástennom ovládacom panele

Alarm	Príčina	
 E1 + blikajú všetky LED	Porucha alebo chyba pripojenia snímača izbovej teploty (Alarm s automatickým resetom).	<i>Žiadny z režimov nemôže byť aktivovaný.</i>
 E2 + blikajú LED  	Porucha alebo chyba motora (napr. zablokovanie z dôvodu cudzích telies alebo porucha snímača otáčania) (Alarm s automatickým resetom).	<i>Žiadny z režimov nemôže byť aktivovaný.</i>
 E3 + blikajú LED  	Porucha snímača teploty vody umiestneného v hlavnom výmenníku tepla.	
Blikajúca LED 	Alarm nevhodnej teploty vody na snímači H2, teplota na vykurovanie je nižšia ako 30 °C, ventilátor sa dočasne zastaví, až do dosiahnutia správnej teploty.	
Blikajúca LED 	Alarm nevhodnej teploty vody na snímači H2, teplota na chladenie je vyššia ako 20 °C, ventilátor sa dočasne zastaví, až do doby dosiahnutia správnej teploty.	

 Skontrolujte, že je snímač správne umiestnený vo výmenníku tepla.

 < PCB radiaca doska môže byť v prevádzke aj bez snímača teploty vody. V tomto prípade sú limity teploty vody ignorované.

10) PREPÍNAČ RÝCHLOSTÍ VENTILÁTORA B3V137

10.1. Uživatelské rozhranie

⚠ Ovládanie môže byť inštalované iba na fancoiloch typu IVAR.SL, SLS alebo RS.

Popis

Toto prístrojové ovládanie sa používa na spínanie a vypínanie fancoilu a na voľbu jednej zo 4 rýchlostí otáčok ventilátora priamo na tele fancoilu.

Spínanie a vypínanie prebieha prostredníctvom uzatvárania kontaktu externého termostatu.

Ovládací panel má vlastnú pamäť, preto nebudú stratené žiadne nastavenia ani v prípade vypnutia alebo výpadku elektrickej energie.

⚠ Po 20 sekundách od posledného stlačenia panela regulácie bude pre väčší komfort počas noci znížený jas panela a na displeji sa objaví aktuálna izbová teplota. Maximálny jas bude obnovený po stlačení akéhokoľvek tlačidla.

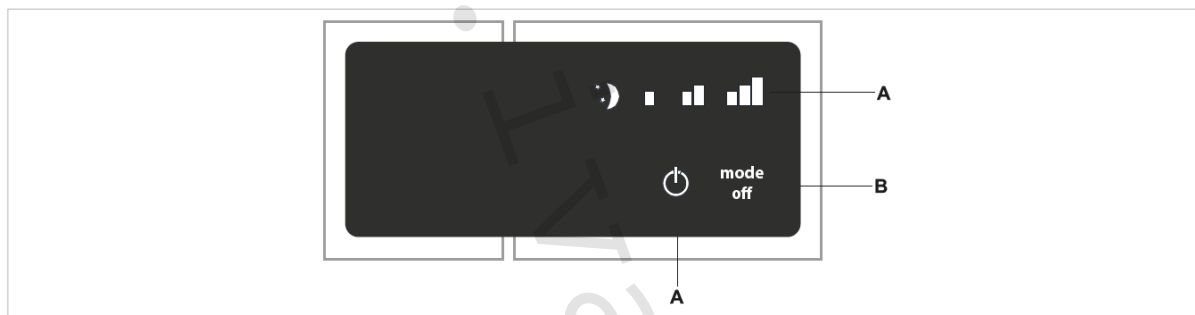

A = LED kontrolky

B = Tlačidlá

A = Displej

5 LED kontroliek zobrazuje prevádzkové stavy:

	Minimálna rýchlosť		Super tichá prevádzka
	Stredná rýchlosť		Vypnutý fancoil (svieti)
	Maximálna rýchlosť		Otorený kontakt TA (bliká)

B = Funkcia tlačidiel

	Umožňuje spínanie a vypínanie jednotky fancoilu a voľbu prevádzkového režimu
--	--

10.2. Hlavné funkcie

Uvedenie panelu do prevádzky

⚠ Pokiaľ si prajete ovládať fancoil týmto ovládacím panelom, musíte ho najskôr pripojiť k napájaniu a k priestorovému termostatu pomocou jedného kontaktu napájania 230 V AC.

⚠ Ak je napájacie vedenie vybavené hlavným spínačom, musí byť zapnutý.

Spustenie

- ▶ Stlačte tlačidlo .





Ovládanie sa spustí.

Pohotovostný režim Stand-by

- ▶ Podržte stlačené tlačidlo **mode off** po dobu 2 sekúnd.

Ovládanie sa vypne.

Nastavenie rýchlosti ventilátora

- ▶ Požadovanú rýchlosť ventilátora volíte tlačidlom **mode off**.
- ▶ Každým stlačením tlačidla **mode/off** sa mení nastavenie režimu ventilátora od super tichej prevádzky , cez minimálnu , strednú  až po maximálnu rýchlosť .

Spustenie danej prevádzky bude signalizované rozsvietením príslušného symbolu na displeji.

⚠ Spustením maximálnej rýchlosti sa okamžite spustí najvyššia rýchlosť ventilátora, aby bola nastavená teplota dosiahnutá čo najskôr. Po dosiahnutí požadovanej izbovej teploty by ste mali zvoliť jednu z troch ostatných režimov, aby ste zvýšili akustický a tepelný komfort.

Vypnutie ovládania

- ▶ Podržte stlačené tlačidlo **mode off** po dobu 2 sekúnd.

Ovládanie sa vypne a všetky symboly zhasnú.







10.3. Upozornenie

Dlhodobé vypnutie

Ak potrebujete vypnúť zariadenie na dlhšiu dobu (sezónne vypnutie alebo počas dovolenky):

- ▶ Vypnite zariadenie.
- ▶ Nastavte hlavný vypínač systému do pozície OFF.

Zobrazenie alarmov na displeji ovládania

LED  bliká	Otvorený kontakt termostatu TERM
LED  svieti	Uzavretý kontakt termostatu TERM
LED  svieti	Aktívny supertichý režim (400 rpm)
LED  svieti	Aktívna minimálna rýchlosť ventilátora (680 rpm)
LED  svieti	Aktívna stredná rýchlosť ventilátora (1100 rpm)
LED  svieti	Aktívna maximálna rýchlosť ventilátora (1500 rpm)

11) Údržba:

11.1. Pravidelná údržba:

Vykonávanie pravidelnej údržby je zásadné pre dlhodobu účinnú, bezpečnú a spoľahlivú prevádzku fancoilu IVAR. Pravidelná údržba môže byť vykonávaná každých 6 mesiacov (určité úkony) a raz ročne (ďalšie úkony) autorizovaným servisným pracovníkom, ktorý má pre tieto činnosti kvalifikáciu av prípade potreby je schopný dodať originálne náhradné diely.

⚠ Pred každým čistením či zásahom údržby najskôr odpojte jednotku od napájania prepnutím hlavného vypínača do pozície OFF.

⚠ Potom ešte chvíľu počkajte, až vychladnú komponenty jednotky.

⊖ Je zakázané otvárať prístupové dverka a vykonávať akékoľvek technické alebo čistiace zásahy, pokiaľ nebolo zariadenie predtým odpojené od el. napájania umiestnením spínača do pozície OFF.

⚠ Upozornenie:

- Na zariadenie je zakázané si sadieť alebo sa oň opierať, aby nedošlo k jeho poškodeniu.
- Horizontálnu clonu pre výstup vzduchu je zakázané prestavovať rukou. Pre túto operáciu je vždy nutné použiť diaľkové ovládanie.
- Pokiaľ zo zariadenia uniká voda, je nutné ho okamžite vypnúť a odpojiť od el. napájania. Potom kontaktujte servisné stredisko.
- Zariadenie nesmie byť inštalované v miestnostiach s prítomnosťou výbušných plynov či v podmienkach vysokej vzdušnej vlhkosti či extrémnych teplôt mimo dovoleného rozsahu uvedeného v tomto návode na inštaláciu a použitie.
- Vzduchové filtre je nutné pravidelne čistiť.

11.2. Servis a čistenie každých 6 mesiacov

Čistenie vonkajšieho povrchu

Vonkajší povrch fancoilu IVAR vyčistíte pomocou jemnej handry navlhčenej vo vode.

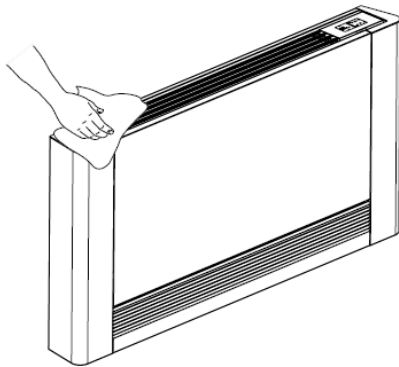

⚠ Na čistenie nepoužívajte hrubé hubky alebo abrazívne či korozívne čistiace prostriedky, pretože by ste mohli poškodiť lakovaný povrch jednotky.

⚠ Pred každým čistením či zásahom údržby najskôr odpojte jednotku od napájania prepnutím hlavného vypínača do pozície OFF.

Čistenie filtra nasávania vzduchu

Po nejakej dobe nepretržitej prevádzky, ktorá závisí od množstva nečistôt prítomných vo vzduchu, alebo kedykoľvek potrebujete znovu spustiť systém po dlhšej dobe nečinnosti, by ste mali vykonať nasledujúce kroky:

Vybratie filtračných článkov

Vyhotovenie s rebrovanou mriežkou nasávania vzduchu

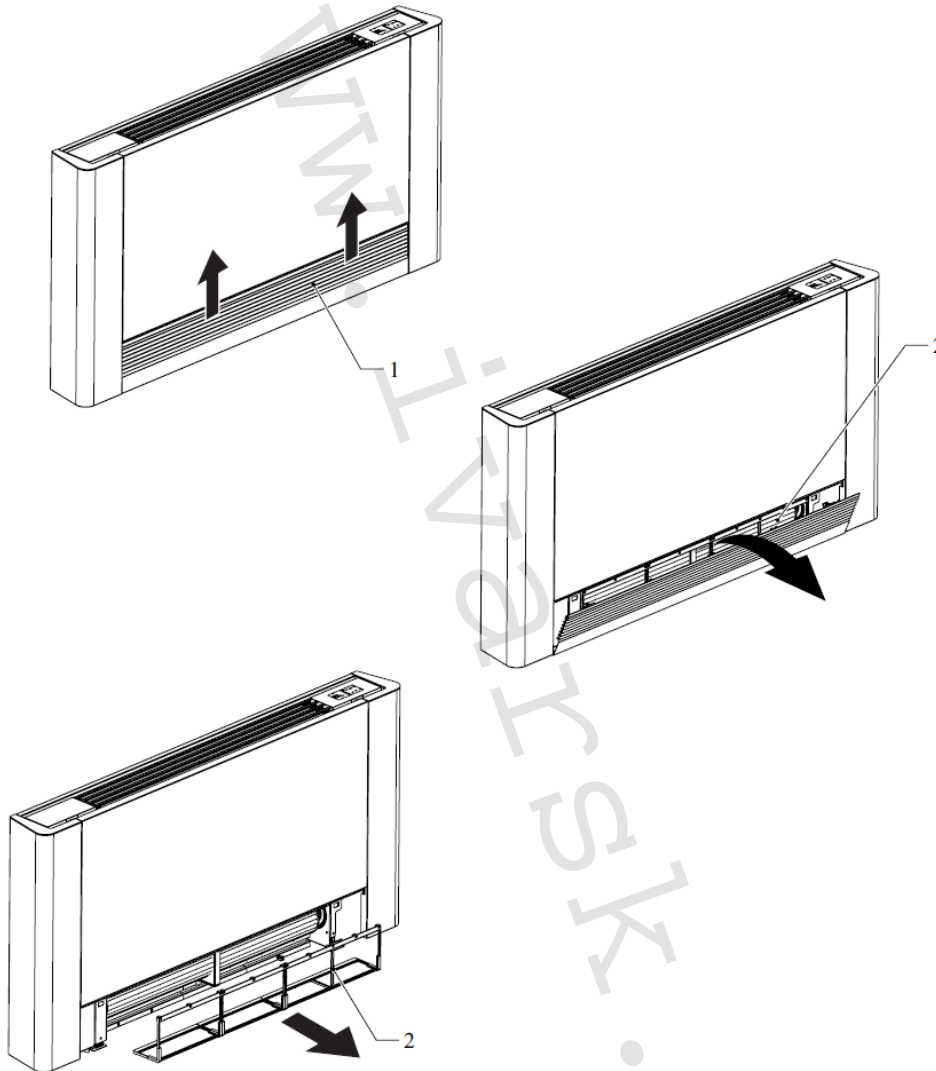

1 = bezpečnostná mriežka nasávania vzduchu
2 = vzduchový filter

Pri modeloch s rebrovanou mriežkou nasávania vzduchu:

- ▶ Mierne mriežku sania vzduchu nadvihnite.
- ▶ Vyklopte mriežku a úplne ju demontujte zo svojho umiestnenia.
- ▶ Vyberte vzduchový filter vytiahnutím smerom von.

Vyhotovenie s výklopným spodným krytom

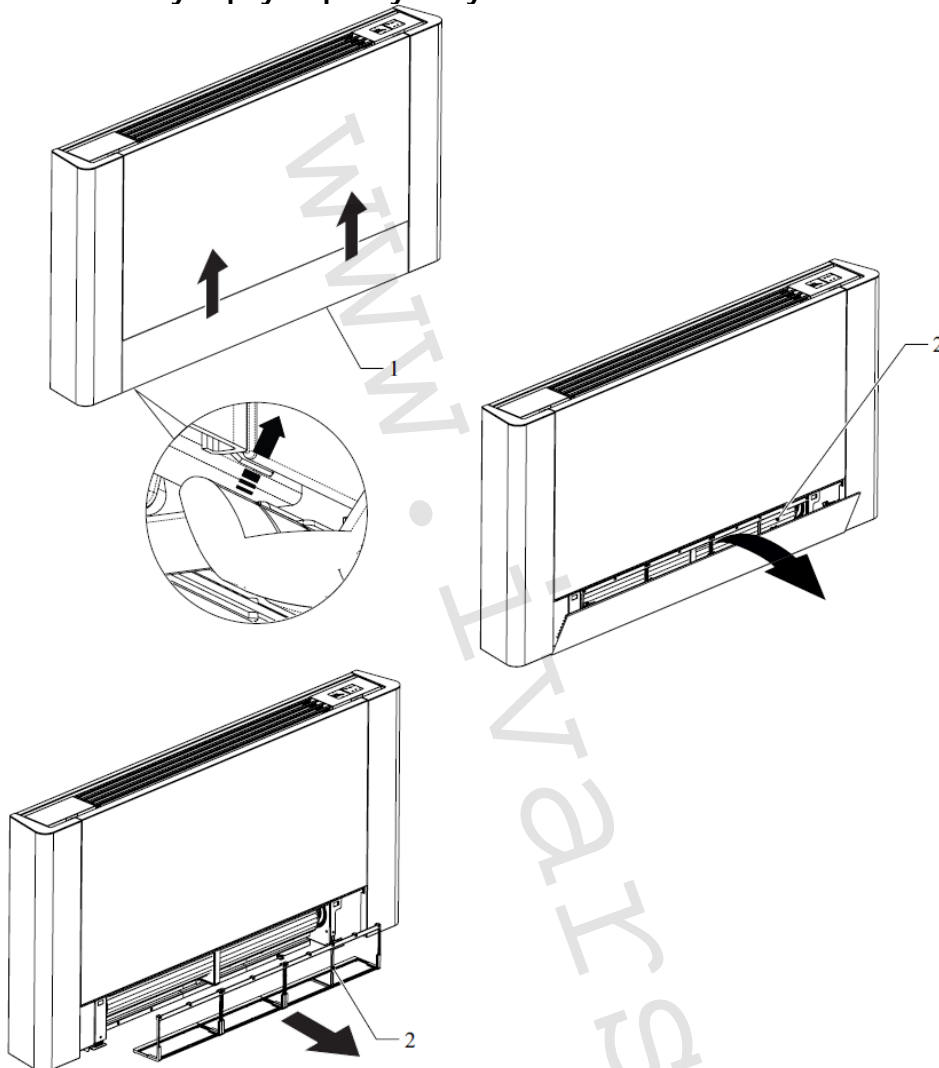

1 = výklopný spodný kryt
2 = vzduchový filter

Pri modeloch so spodným výklopným krytom:

- ▶ Stlačte plastové háčiky na spodných koncoch výklopného krytu.
- ▶ Mierne spodný výklopný kryt nadvihnite.
- ▶ Vyklopte spodný kryt a úplne ho demontujte zo svojho umiestnenia.
- ▶ Vyberte vzduchový filter vytiahnutím smerom von.

Čistenie filtrov

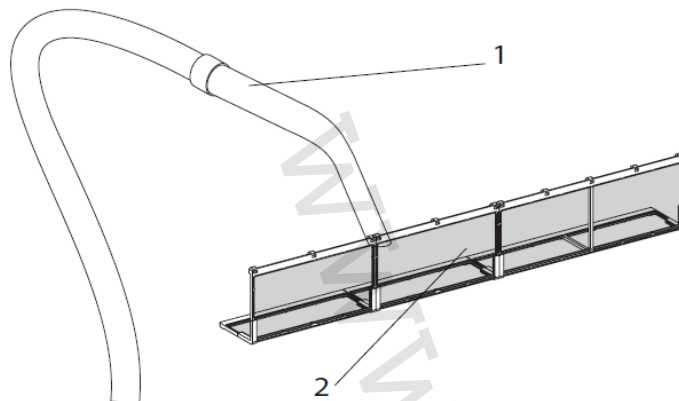

1 = vysávač

2 = vzduchový filter

- ▶ Vysajte prach z filtra pomocou vysávača.
- ▶ Pokiaľ sa vrstvu prachu nedarí odstrániť pomocou vysávača, prepláchnite filter pod tečúcou vodou (max. 40 °C) a nechajte filter uschnúť.

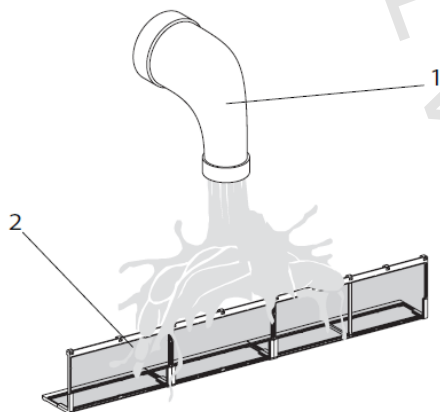

1 = tečúca voda

2 = vzduchový filter

⚠ Filtre nechávajúce uschnúť v tieni. Priame slnečné žiarenie alebo preplachovanie vo vode s vyššou teplotou ako 40 °C môže spôsobiť ich poškodenie.

⊖ Na čistenie filtrov nepoužívajte žiadne čistiace prostriedky či rozpúšťadlá.

Vloženie filtrov:

Vyhotovenie s rebrovanou mriežkou nasávania vzduchu

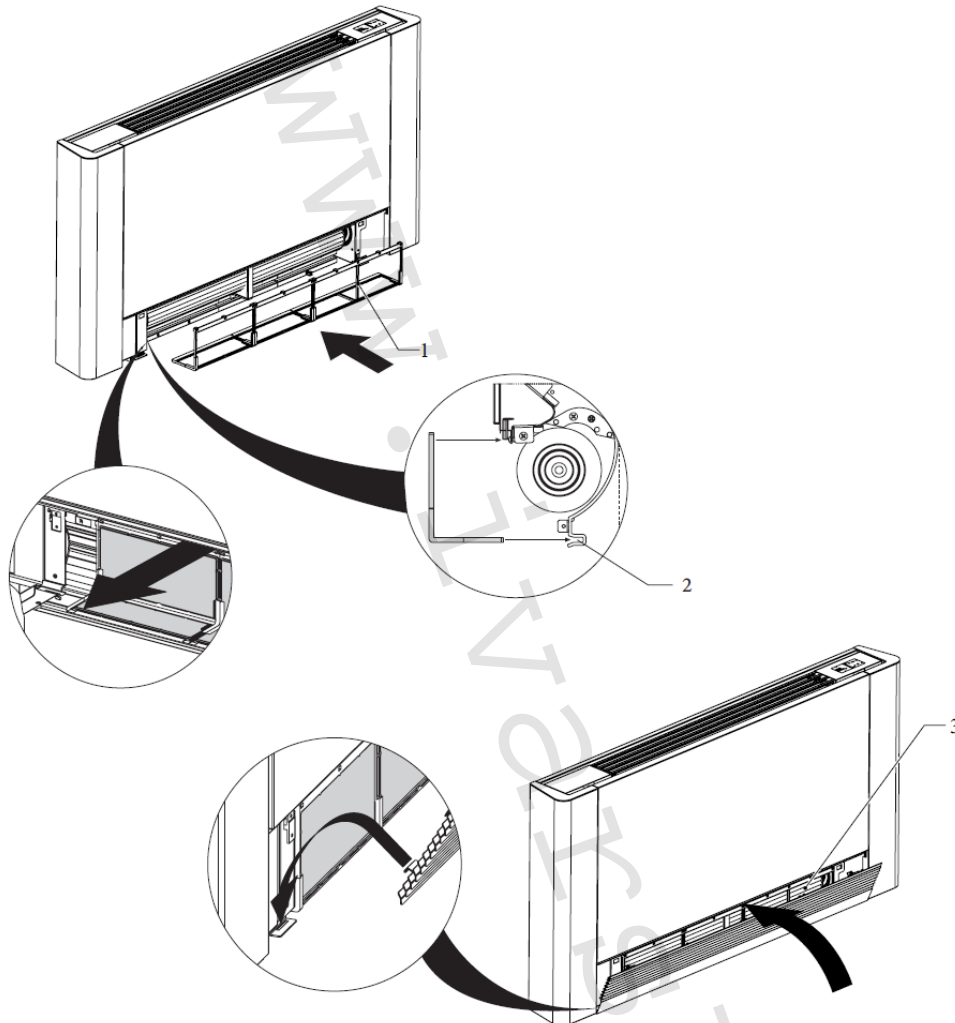

1 = vzduchový filter

2 = uloženie filtra

Opätovnú montáž filtra vykonáte nasledovne:

- ▶ Pripravte si čistý a suchý vzduchový filter v blízkosti jednotky.
- ▶ Vložte filter na svoje miesto.
- ▶ Pripravte si mriežku nasávania vzduchu.
- ▶ Vložte mriežku do príslušných drážok.
- ▶ Zaklapnite mriežku do háčikov v tele fancoilu.

 Skontrolujte správne vloženie filtrov.

 Je zakázané používať zariadenie bez vložených vzduchových filtrov.

Vyhotovenie s výklopným spodným krytom

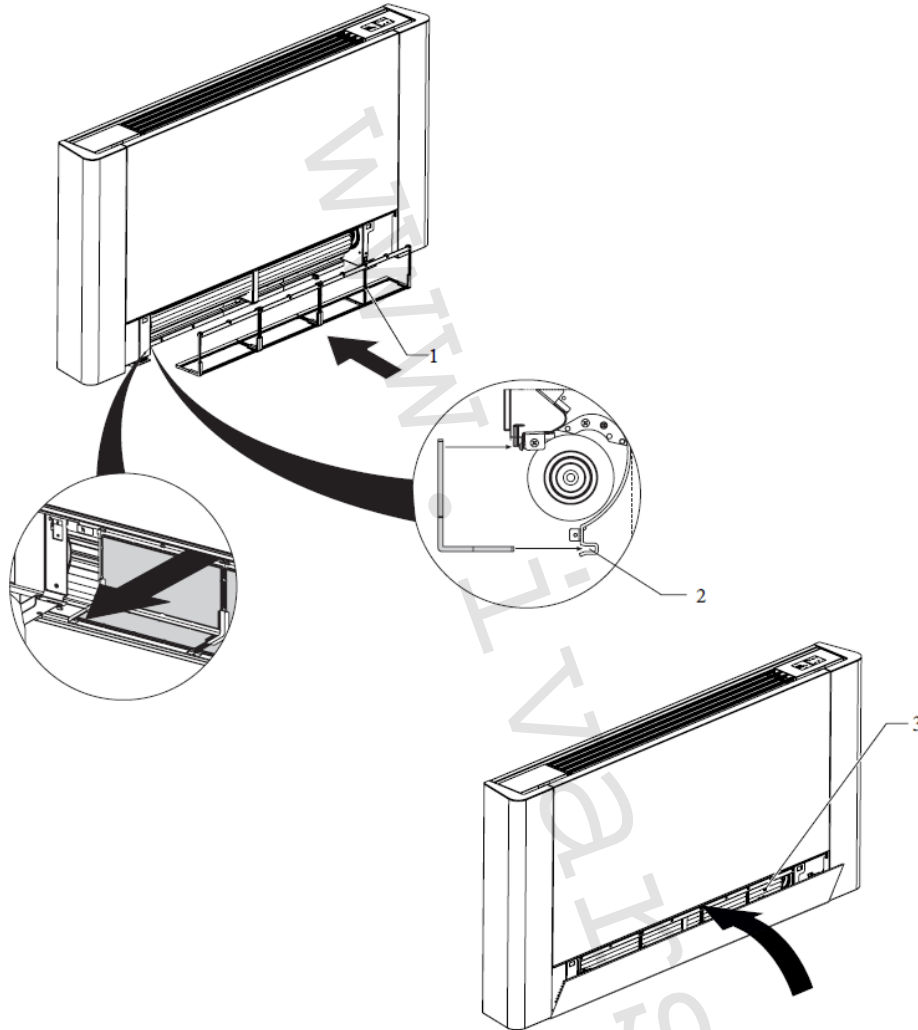

- 1 = vzduchový filter
2 = uloženie filtra
3 = výklopný spodný kryt

Opätovnú montáž filtra vykonáte nasledovne:

- ▶ Pripravte si čistý a suchý vzduchový filter v blízkosti jednotky.
- ▶ Vložte filter na svoje miesto.
- ▶ Vložte spodný kryt na fancoil.
- ▶ Zatlačte spodný kryt, až sa uzavrie do fancoilu.

⚠ Fancoil je vybavený bezpečnostným spínačom, ktorý zamedzí prevádzke ventilátora v prípade, že nie je spodný výklopný kryt vložený alebo je zle uzavretý.

⚠ Skontrolujte správne vloženie filtrov.

⊖ Je zakázané používať zariadenie bez vložených vzduchových filtrov.

11.3. *Tipy na úsporu energie*

- ▶ Filtre udržiavajte čisté.
- ▶ Dvere a okná miestností vybavených fancoilmi udržiavajte čo najviac zatvorené.
- ▶ Počas leta čo najviac zamedzte priamemu slnečnému žiareniu do miestností vybavených fancoilmi (používajte žalúzie, závesy, apod.)

12) Prevádzkové limity

	Jedn.	Vykurovanie	Chladienie
Minimálna relatívna vlhkosť	%	15	15
Maximálna relatívna vlhkosť	%	80	80
Minimálna izbová teplota	°C	-10	-10
Maximálna izbová teplota	°C	50	50

13) Čo robiť v prípade poruchy

13.1. Riešenie prípadných porúch

⚠ V prípade úniku vody či abnormalít v prevádzke zariadenie okamžite odpojte od zdroja el. energie a uzavrite prívod vody.

⚠ Ak sa objaví niektorý z nižšie uvedených problémov, nepokúšajte sa urobiť nápravu sami, ale čo najskôr kontaktujte autorizovaného servisného technika alebo kvalifikovaný personál:

- ▶ Ventilátor sa nespustí, ani keď je hydraulický okruh naplnený dostatočne teplou alebo studenou vodou.
- ▶ Zo zariadenia v režime vykurovania uniká voda.
- ▶ Zo zariadenia v režime chladienia uniká voda.
- ▶ Zariadenie vydáva nadmerný hluk.
- ▶ Predný panel je orosený.

13.2. Tabuľka pre riešenie problémov

⚠ Zásahy musia byť vykonávané kvalifikovaným pracovníkom alebo špecializovaným servisným strediskom.

Porucha	Príčina	Riešenie
Ventilátor sa aktivuje neskôr s ohľadom na nastavenie žiadanej teploty alebo funkcie.	Ventil pre cirkuláciu vyžaduje určitý čas na otvorenie a cirkuláciu teplej alebo studenej vody do zariadenia.	Počkajte 2 až 3 minúty na otvorenie ventilu.
Ventilátor sa nespustí.	Nedostatok teplej alebo studenej vody v systéme.	Skontrolujte, či zdroj tepla alebo chladu fungujú správne.
Ventilátor nie je v prevádzke aj v prípade, že je v hydraulickom okruhu teplá alebo studená voda.	Hydraulický ventil zostal uzavretý.	Demontujte telo ventilu a skontrolujte, či sa obnovila cirkulácia vody. Skontrolujte stav napájania ventilu (230 V). Ak je v poriadku, potom môže byť problém v elektronickom ovládacom paneli.
	Motor ventilátora je zablokovaný alebo skratovaný.	Skontrolujte vinutie motora a voľné otáčanie ventilátora.
	Mikrospínač, ktorý zastaví ventilátor v prípade, že je mriežka filtra otvorená, sa správne neuzavrel.	Skontrolujte, že sa uzavretím mriežky kontakt mikrospínača aktivuje.
	Elektrické zapojenie nie je správne.	Skontrolujte elektrické zapojenie.
Únik vody pri vykurovacom režime.	Netesné hydraulické pripojenie zariadenia.	Skontrolujte a dotiahnite pripojenie.
	Netesnosť ventilov.	Skontrolujte stav tesnenia ventilov.

Porucha	Príčina	Riešenie
Na čelnom paneli sa tvorí rosa.	Odstránená tepelná izolácia.	Skontrolujte správne umiestnenie termo-akustickej izolácie so zvláštnym dôrazom na prednú stranu rebrovaného výmenníka.
Na výstupnej mriežke vzduchu sú kvapky vody.	V prostredí s vysokou relatívnou vlhkosťou (> 60%) môže dôjsť ku kondenzácii, najmä pri minimálnej rýchlosti ventilátora.	Po poklese relatívnej vlhkosti tento jav zmizne. V každom prípade, eventuálny pád niekoľkých kvapiek vody dovnútra zariadenia nespôsobí závalu.
Únik vody iba pri režime chladenia.	Nádoba na odvod kondenzátu je zanesená.	Pomaly nalejte do spodnej časti výmenníka fľašu vody, aby ste skontrolovali vypúšťanie; v prípade potreby nádobu kondenzátu vyčistite alebo upravte spád vypúšťacej hadice.
	Vypúšťacie potrubie kondenzátu nemá dostatočujúci spád.	
	Pripojovacie rúrky a ventily nie sú správne izolované.	Skontrolujte izoláciu potrubia.
Zariadenie vydáva nadmerný hluk.	Ventilátor je s niečím v kontakte.	Skontrolujte zanesenie filtrov a prípadne ich vyčistite.
	Ventilátor je nevyvážený.	Nevyváženosť spôsobuje nadmerné vibrácie zariadenia. Vymeňte ventilátor.
	Skontrolujte, či nie sú zanesené filtre.	Vyčistite filtre.

14) Upozornenie:

- Spoločnosť IVAR CS spol. s r.o. si vyhradzuje právo vykonávať v akomkoľvek momente a bez predchádzajúceho upozornenia zmeny technického alebo obchodného charakteru pri výrobkoch, uvedených v tomto návode.
- Vzhľadom na ďalší vývoj výrobkov si vyhradzuje právo vykonávať technické zmeny alebo vylepšenia bez oznámenia, odchýlky medzi vyobrazeniami výrobkov sú možné.
- Informácie uvedené v tomto technickom oznámení nezbavujú užívateľa povinnosti dodržiavať platné normatívy a platné technické predpisy.
- Dokument je chránený autorským právom. Takto založené práva, najmä práva prekladu, rozhlasového vysielania, reprodukcie fotomechanikou, alebo podobnou cestou a uloženie v zariadení na spracovanie dát zostávajú vyhradené.
- Za tlačové chyby alebo chybné údaje nepreberáme žiadnu zodpovednosť.



LIKVIDÁCIA ELEKTRICKÝCH A ELEKTRONICKÝCH ZARIADENÍ

sa riadi zákonom č. 79/2015 Z.z.
Tento symbol označuje, že s výrobkom nemá byť nakladané ako s domovým odpadom.
Výrobok by mal byť odovzdaný na zberné miesto, určené pre takéto elektrické zariadenia.

Tento návod bol preložený z originálu výrobcu verzia N420928A – Rev. 04 – 07/24.

Podrobné technické informácie a rozmery jednotiek nájdete v technickom liste na webových stránkach www.ivarsk.sk.