

1) Výrobok: **ELEKTROTERMICKÁ HLAVICA**
- pre dynamické vyvažovacie ventily

2) Typ: **IVAR.TE 3003**



3) Inštalácia:



Inštaláciu a uvedenie do prevádzky, rovnako ako pripojenie elektrických komponentov, musí vykonávať výhradne osoba odborne spôsobilá s patričnou elektrotechnickou kvalifikáciou v súlade so všetkými národnými normami a vyhláškami platnými v krajine inštalácie. Počas inštalácie a uvádzania do prevádzky musia byť dodržané inštrukcie a bezpečnostné opatrenia uvedené v tomto návode. Prevádzkovateľ nesmie vykonávať žiadne zásahy a je povinný sa riadiť pokynmi uvedenými nižšie a dodržiavať ich tak, aby nedošlo k poškodeniu zariadenia alebo k ujme na zdraví obsluhujúceho personálu, pri dodržaní pravidiel a noriem bezpečnosti práce.

4) Charakteristika použitia:

Elektrotermická hlavica IVAR.TE 3003 je určená na ovládanie dynamických vyvažovacích ventilov IVAR.PICV. Možnosť ovládania dynamického vyvažovacieho ventilu ON / OFF v spojení s inštalovanou regulačnou vložkou IVAR.PICC 03. Priama montáž prevlečnou maticou na telo dynamického vyvažovacieho ventilu bez potreby náradia.

5) Montážny postup:

Inštalácia elektrotermickej hlavice na ventil.

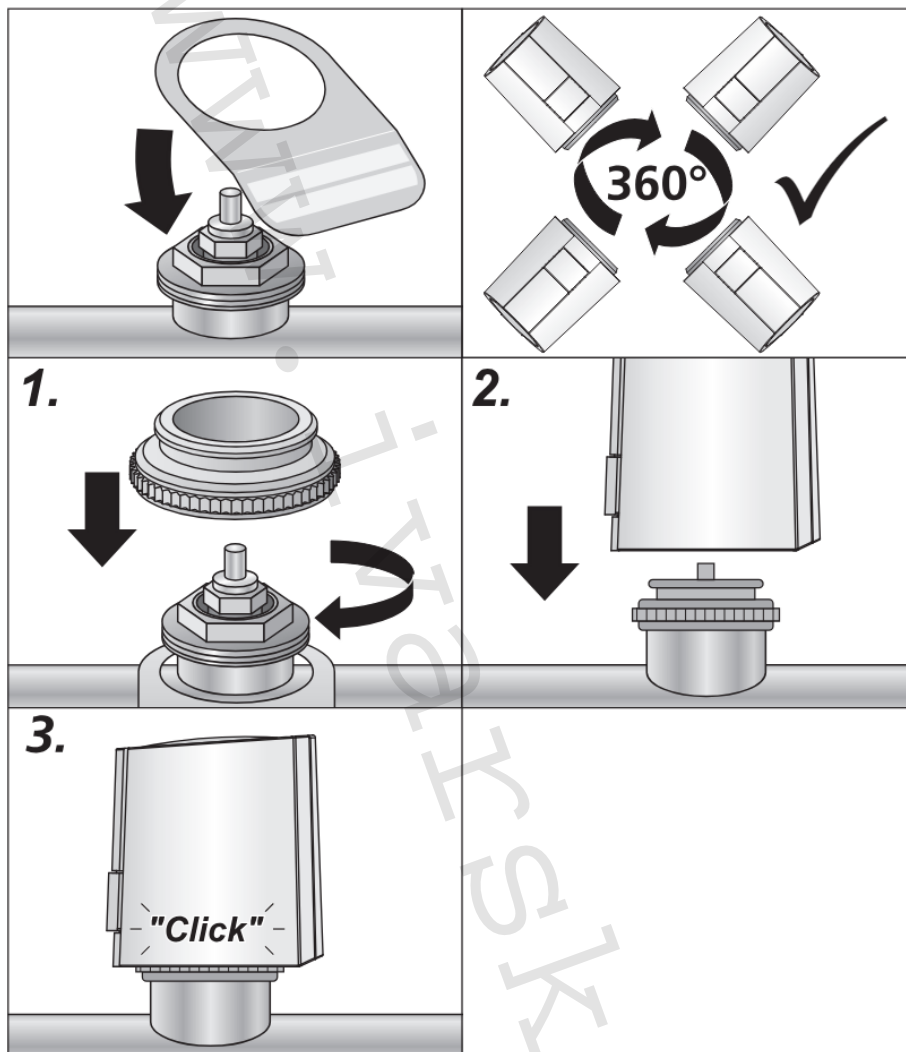

Demontáž elektrotermickej hlavice z ventilu.

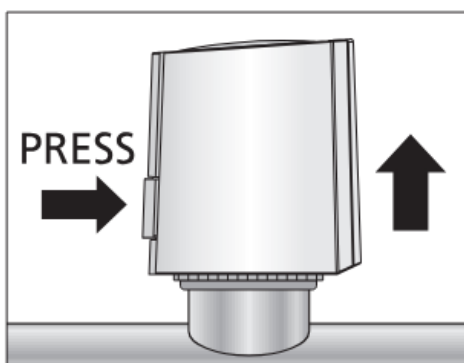

6) Elektrická schéma zapojenia:

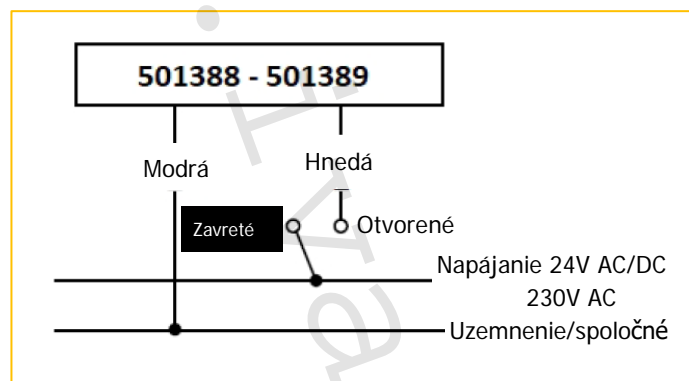
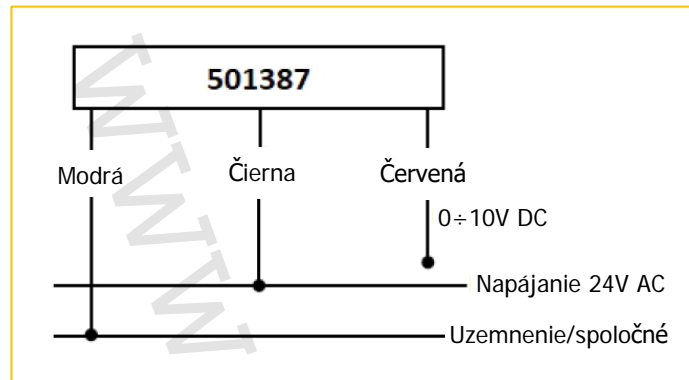

7) Aktivácia pri prvom otvorení:

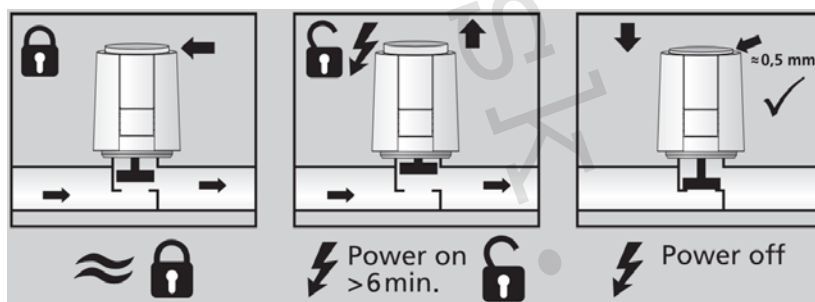

8) Kontrola adaptácie:

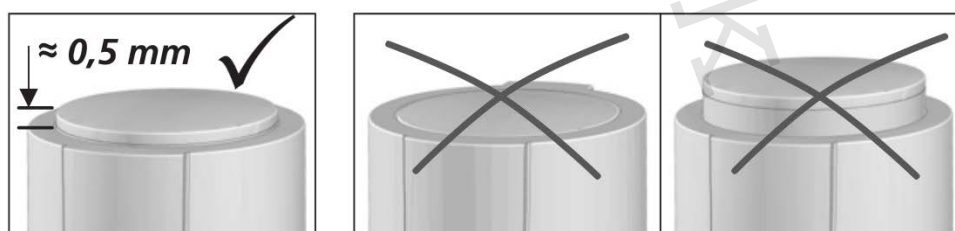

9) Prevádzkové režimy:

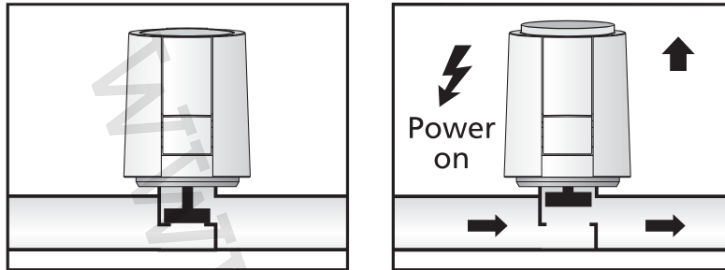

Prevádzkový režim elektrotermickej hlavice NC bez prúdu zavretá

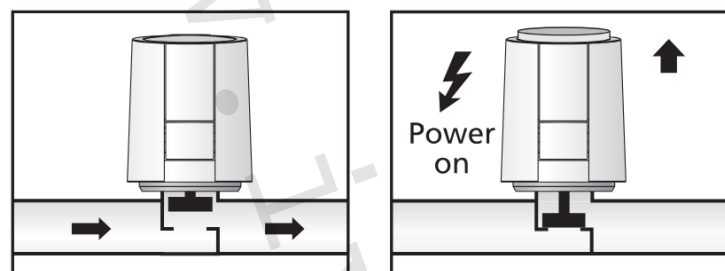

Prevádzkový režim elektrotermickej hlavice NO bez prúdu zavretá

10) Poznámka:

- Ak dôjde k poškodeniu prívodného kábla, musí byť vymenený výrobcom alebo jeho servisným zástupcom. Kontaktná vzdialenosť ovládacieho spínacieho prvku musí byť aspoň 3 mm pre oba pracovné vodiče.
- Pre elektrotermické hlavice s napájacím napätím 24 V zabezpečte napájanie cez bezpečnostný transformátor.
- Užívateľ má právo na uplatnenie záruky v priebehu 24 mesiacov od dátumu predaja, podľa európskej smernice 1999/44/EC. Záruka sa nevzťahuje na vonkajšie mechanické poškodenie a poškodenie vzniknuté vniknutím vody alebo nedodržaním inštrukcií a parametrov uvádzaných v tomto návode. V záručnej dobe nie je dovolené servopohon rozoberať. Náhradné diely sa nedodávajú. Výrobca si vyhradzuje právo na zmenu výrobku bez predchádzajúceho upozornenia. CE zhoda podľa EN 60730.

11) Upozornenie:

- Spoločnosť IVAR CS spol. s r.o. si vyhradzuje právo vykonávať v akomkoľvek momente a bez predchádzajúceho upozornenia zmeny technického alebo obchodného charakteru pri výrobkoch uvedených v tomto návode.
- Vzhľadom na ďalší vývoj výrobkov si vyhradzuje právo vykonávať technické zmeny alebo vylepšenia bez oznámenia, odchýlky medzi vyobrazeniami výrobkov sú možné.
- Informácie uvedené v tomto technickom oznámení nezbavujú užívateľa povinnosti dodržiavať platné normatívy a platné technické predpisy.
- Dokument je chránený autorským právom. Takto založené práva, najmä práva prekladu, rozhlasového vysielať, reprodukcie fotomechanikou, alebo podobnou cestou a uloženie v zariadení na spracovanie dát zostávajú vyhradené.
- Za tlačové chyby alebo chybné údaje nepreberáme žiadnu zodpovednosť.