

KOMPLETNÝ NÁVOD
NA INŠTALÁCIU A POUŽITIE



IVAR.WITIME WALL

Týždenný programovateľný
Wi-Fi termostat

OBSAH

SCHÉMA ZAPOJENIA	5
PÁROVANIE PROGRAMOVATEĽNÉHO TERMOSTATU S APLIKÁCIOU	6
PROGRAMOVATEĽNÝ TERMOSTAT NESPÁROVANÝ S TERMOSTATOM	6
Príslušenstvo SwitchON	6
PREVÁDZKA	6
REŽIMY ZOBRAZENIA DISPLEJA	6
SPUSTENIE	7
PREVÁDZKOVÁ LOGIKA	7
NASTAVENIE REŽIMU VYKUROVANIA/CHLADENIA	7
REŽIM REGULÁCIE IZBOVEJ TEPLoty	7
Program "🏠"	8
Dočasný manuálny režim "H"	8
Manuálny režim "h"	8
Ochrana proti zamrznutiu "🛡️"	8
OFF	8
NASTAVENIE TEPLoty PRE MANUÁLNE REŽIMY	8
BOOST - vyšší výkon	8
VYPNUTIE	8
ZÁMOK TLAČIDIEL ŠÍPOK	9
FUNKCIA OCHRANY PROTI ZAMRZNUTIU	9
DIAĽKOVÝ SNÍMAČ TEPLoty	9
MODBUS	9
PARAMETRE NASTAVENIA	10
P01 ANTI FROST (Ochrana proti zamrznutiu)	10
P02 OFFSET (Kompenzácia teploty nameranej vnútorným snímačom alebo diaľkovým snímačom, ak je pripojený)	10
P03 HYST (nastavenie hysterézie)	10
P04 PROP BAND (Proporcionálne pásmo)*	11
P05 INTEGR TIME (Doba integrácie)*	11
P06 TMIN HEAT (Minimálna teplota vykurovania)	11
P07 TMAX HEAT (Maximálna teplota vykurovania)	11
P08 TMIN COOL (Minimálna teplota chladenia)	12
P09 TMAX COOL (Maximálna teplota chladenia)	12
P10 REMOTE CONFIG (Nastavenie vzdialeného riadenia)	12
R01 REMOTE LIST (zoznam diaľkových zariadení)	12
R02 SEARCH REMOTE (Vyhľadať diaľkové zariadenie)	13
R03 REMOTE RELAY (externé (diaľkové) relé)	13
P11 MODBUS ID (MODBUS® ID nastavenie)	14
P12 WI-FI CONFIG (Nastavenie Wi-Fi pripojenia)	14
P13 RESET FACT DEFS (Resetuje programovateľný termostat späť na východiskové nastavenie z výroby)	14
P14: INFO SERVICE (Zobrazenie informácií o programovateľnom termostate)	14
TECHNICKÉ CHARAKTERISTIKY	15
KLASIFIKÁCIA PODĽA NARIADENIA: 2013.811.CE	15
ROZMERY	16
ZÁRUKA	16

WWW.IVARTSK.SK

SCHÉMA ZAPOJENIA

Týždenný programovateľný termostat Witime môže byť napájaný napájacím napätím 85..264 V \sim 50..60 Hz. Napájacie svorky L a N napájajú programovateľný termostat napätím 85..264 V \sim a musia byť prepojené nulovým vodičom k svorke N. Svorky 1, 2 a 3 sú beznapäťové kontakty typu SPDT reléového výstupu.

Obrázok 1 ukazuje spôsob pripojenia programovateľného termostatu ku kotlu. Kotel bude zopnutý, keď programovateľný termostat priradený k výstupu odošle požiadavku na vykurovanie (režim vykurovania).

Na obrázku 2 je zobrazené, ako pripojiť akčný člen (napr. čerpadlo), ktoré je napájané, keď je tento výstup aktívny, teda keď programovateľný termostat požaduje teplo (vykurovanie) pomocou reléovej svorky NA.

Postupujte podľa schém el. zapojenia na obr. 1 alebo 2.

Pokiaľ systém vyžaduje inštaláciu externého (diaľkového) snímača, je nutné použiť snímač typu NTC s hodnotou odporu 10 k Ω pri 25 $^{\circ}$ C (kód príslušenstva je STD 01) a pripojiť ho k svorkám 6 a 7. Ak si nie ste istí typom snímača, ktorý má byť pripojený, kontaktujte technické oddelenie výrobcu alebo dodávateľa termostatu.

Zariadenie môže byť pripojené k nadradenej ovládacej jednotke pre automatizáciu budov, s ktorou bude termostat komunikovať cez RS485 bus s MODBUS[®] RTU protokolom. RS485 bus je k dispozícii na svorkách 9 (A) a 8 (B).

Signály priradené k portu RS485 sú vybavené dvojitou izoláciou pre oddelenie od napájacích svoriek L a N a svoriek reléových výstupov 1, 2 a 3, ako je zobrazené v schémach na Obr. 1 a 2. Ak je zariadenie napájané vyšším napätím ako 250 V \sim , linka RS485 už nie je dvojito izolovaná od napájacieho vedenia. V tomto prípade by mal projektant pri návrhu systému zvážiť prídanie zariadenia RS485 s izoláciou vstupu, aby bola zaistená bezpečnosť prevádzky zariadenia.

Je bezpodmienečne nutné zviazať skupiny vodičov do káblových zväzkov, aby zostali oddelené napájacie vodiče a vodiče akčných členov od komunikačných vodičov bus, a bolo tak zamedzené náhodnému odpojeniu, ktoré by mohlo narušiť elektrickú izoláciu.

Viac informácií o prevádzkovom režime a komunikačnom protokole získate u miestneho dodávateľa.



UPOZORNENIE

- Aby mohol termostat riadne vykonávať reguláciu izbovej teploty, je nutné ho inštalovať v dostatočnej vzdialenosti od zdrojov tepla, prievanu či chladných múrov (tepelné mosty). Pokiaľ je inštalovaný a pripojený externý (diaľkový) snímač, platí toto pravidlo pre snímač, a nie pre termostat.
- Ak akčný člen riadený týmto programovateľným termostatom pracuje s napájacím napätím zo siete, je nutné, aby bolo jeho pripojenie vykonané prostredníctvom viacpólového spínača v súlade s platnými bezpečnostnými predpismi a s rozstupom kontaktov minimálne 3 mm na každom póle.
- Inštalácia a elektrické pripojenie tohto zariadenia musia byť vykonané kvalifikovaným personálom a v súlade s platnými nariadeniami a normami.
- Pred začatím el. pripojenia je vždy najskôr nutné odpojiť zariadenie od napájania.

Elektrické pripojenie vykonajte podľa príslušnej schémy el. zapojenia.

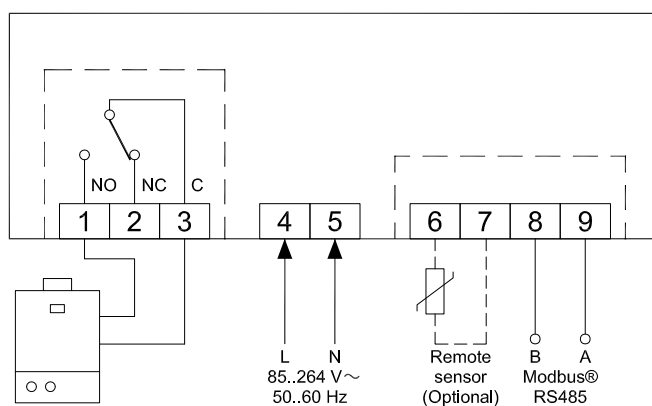

Obr. 1

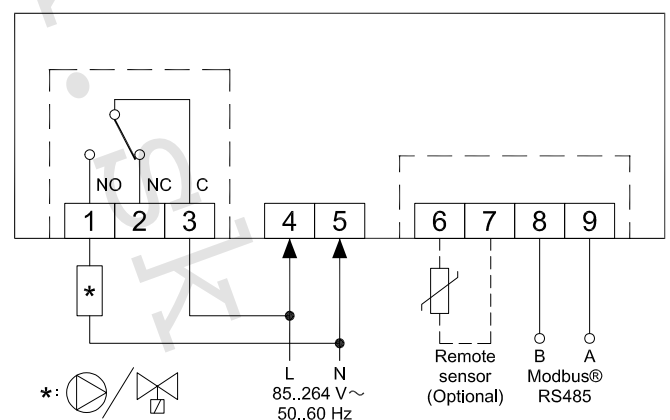

Obr. 2

PÁROVANIE PROGRAMOVATEĽNÉHO TERMOSTATU S APLIKÁCIOU

Po dokončení krokov popísaných v kapitole "INŠTALÁCIA" v rýchlopríručke, môžete pokračovať na pripojenie a nastavenie zariadenia krok za krokom podľa inštrukcií a video sprievodcu v aplikácii Seitron Smart.

Prepojenie zariadenia s aplikáciou a Wi-Fi sieťou:

Keď je zariadenie Witime wall spárované s aplikáciou a pripojené k sieti Wi-Fi, displej na niekoľko sekúnd zobrazí symbol "📶"; teraz je zariadenie pripojené a môže byť vzdialene ovládané v aplikácii.

UPOZORNENIE

- Môže trvať až niekoľko minút, kým sa Witime termostat objaví na obrazovke aplikácie.
- Overte si správne pripojenie k Wi-Fi sieti:

Na hlavnej obrazovke programovateľného termostatu už spárovaného s aplikáciou a pripojeného k Wi-Fi sieti sa objaví symbol "📶" (len v režime plného zobrazenia). Jednotlivé dieliky tohto symbolu sú zobrazené podľa kvality dostupného Wi-Fi signálu.

PROGRAMOVATEĽNÝ TERMOSTAT NESPÁROVANÝ S TERMOSTATOM

Po dokončení krokov popísaných v kapitole "INŠTALÁCIA" rýchlopríručky, môžete použiť programovateľný termostat bez toho, aby by ste ho spárovali s aplikáciou Seitron Smart, postupujte nasledovne:

- Keď displej zobrazí obrazovku s párovaním označenou symbolom "⚙️" a textom "PAIRING" (párovanie), podržte stlačené tlačidlo "🔌" po dobu 5 sekúnd; text pre párovanie "PAIRING" sa zmení na "SKIP" (preskočiť) a displej sa potom prepne na minimálne zobrazenie displeja.

UPOZORNENIE

- Keď nie je termostat Witime wall spárovaný s aplikáciou, sú jediné dostupné režimy regulácie izbovej teploty, manuálny režim a ochrana proti zamrznutiu.
- Pokiaľ je zvolený "temporary manual" (dočasný manuálny) režim, programovateľný termostat bude vykonávať nastavenie teploty rovnakým spôsobom ako v "permanent manual" (trvalom manuálnom) režime.
- Ak je zvolený ovládací režim "Program", nebude vykonávať žiadne nastavenie izbovej teploty.

Príslušenstvo SwitchON

Programovateľný termostat Witime wall môže byť použitý s duálnym reléovým spínačom SwitchON, ktorý je vybavený dvoma relé. To môže aktivovať dvoch akčných členov súčasne bez toho, aby bola vyradená možnosť použitia relé na programovateľnom termostate.

Aby bolo možné spárovať termostat Witime wall so spínačom SwitchON je nutné postupovať podľa krokov popísaných v sekcii NASTAVENIE PARAMETROV => P10 VZDIALENÉ NAST.

PREVÁDZKA

REŽIMY ZOBRAZENIA DISPLEJA

Witime wall má dva režimy zobrazenia displeja:

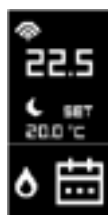







MINIMÁLNE alebo KOMPLETNÉ

Pre prepínanie medzi týmito režimami stačí podržať stlačené tlačidlo "🔌", kým sa na displeji objaví nová obrazovka.

MINIMÁLNE ZOBRAZENIE















“Minimálne” zobrazenie displeja Witime wall ukazuje nasledujúce parametre:

- Nameranú izbovú teplotu.
- Symboly  alebo  v prípade, že Witime wall požaduje spustiť vykurovanie alebo chladenie.
- Symbol  v prípade, že bol z aplikácie aktivovaný režim vyššieho výkonu Boost.
- Symbol  v prípade chýbajúceho pripojenia Wi-Fi siete.
- Symbol  v prípade problémov s Wi-Fi pripojením.

Jedným stlačením tlačidla  sa zobrazí aktuálny prevádzkový režim programovateľného termostatu a nastavenie požadovanej teploty (setpoint); po 3 sekundách sa termostat vráti k minimálnemu režimu zobrazenia.

KOMPLETNÉ ZOBRAZENIE

Displej v ‘kompletnom režime zobrazenia’ termostatu Witime wall zobrazuje nasledujúce parametre:

- Symbol  signalizuje existujúce Wi-Fi pripojenie a intenzitu Wi-Fi signálu.
- Symbol  v prípade chýbajúceho pripojenia Wi-Fi siete.
- Symbol  v prípade problémov s Wi-Fi pripojením.
- Symbol  signalizuje prebiehajúce párovanie medzi termostatom WiTime wall a prijímačom SwitchON.
- Symbol  v prípade chýbajúceho párovania s rádiovým prijímačom SwitchON.
- Nameraná izbová teplota.
- Režim ovládania (Úsporný Ekonomy  a režim Komfort ) a hodnotu nastavenia teploty (SET).
- Symboly  alebo  v prípade, že Witime wall vyžaduje zapnutie vykurovania alebo chladenia.
- Symbol  v prípade, že bol z aplikácie aktivovaný režim vyššieho výkonu Boost.
- Prevádzkový režim: Program , Dočasný manuálny , Trvalý manuálny , Ochrana proti zamrznutiu  alebo “OFF” (vypnuté).

SPUSTENIE

- Spárujte programovateľný termostat s aplikáciou podľa krokov popísaných v sekcii “PÁROVANIE PROGRAMOVATEĽNÉHO TERMOSTATU S APLIKÁCIOU.”
- Nastavte prevádzkový režim termostatu na VYKUROVANIE (východiskové nastavenie) alebo Chladenie.



PREVÁDZKOVÁ LOGIKA

V režime „vykurovanie“, keď je teplota nameraná vnútorným snímačom (alebo prípadne externým diaľkovým snímačom, ak je pripojený) nižšia ako nastavená teplota (programom alebo manuálne), Witime wall aktivuje relé k zopnutiu kotla a na displeji je zobrazený symbol .

V režime “chladenie”, keď je teplota nameraná vnútorným snímačom (alebo prípadne externým diaľkovým snímačom, ak je pripojený) vyššia ako nastavená teplota (programom alebo manuálne), Witime wall aktivuje relé na zopnutie chladenia a displej zobrazí symbol .





NASTAVENIE REŽIMU VYKUROVANIA/CHLADENIA

Regulačný režim z vykurovania na chladenie a naopak môžete prepínať nasledovne:



1. Z hlavného zobrazenia (minimálne alebo kompletne zobrazenie) podržte súčasne stlačené tlačidlá  a , kým sa na displeji objaví “COOL” pre chladenie alebo “HEAT” pre vykurovanie.
2. Teraz tlačidlá uvoľnite; programovateľný termostat bude nastavený na zvolený prevádzkový režim v súlade s textom zobrazeným na displeji (COOL = chladenie, HEAT = vykurovanie).

REŽIM REGULÁCIE IZBOVEJ TEPLoty

Stlačte raz tlačidlo , programovateľný termostat Witime wall na chvíľu zobrazí aktuálny prevádzkový režim (táto funkcia je k dispozícii iba pri “minimálnom” režime zobrazenia displeja).

Ďalším stlačením tlačidla  je možné prepínať prevádzkové režimy termostatu a voliť medzi 4 rôznymi režimami: =>  (Program) =>  (Dočasný manuálny) =>  (Permanentný manuálny) =>  (Ochrana proti zamrznutiu) alebo “OFF” (vypnuté) =>

Akonáhle bol zvolený jeden z týchto režimov, po zhruba 3 sekundách sa termostat Witime wall prepne do nového prevádzkového režimu, a ak je zvolený minimálny režim zobrazenia displeja, vráti sa na hlavnú obrazovku.

V prípade, že bol zvolený režim ochrany proti zamrznutiu  alebo vypnuté “OFF”, termostat sa po 3 sekundách nevráti k hlavnej obrazovke, ale zobrazí nastavenie ochrany proti zamrznutiu  (s nastavenou teplotou ochrany), resp. sa vypne.

Program

Termostat Witime wall reguluje izbovú teplotu podľa týždenného programu nastaveného výhradne cez aplikáciu Seitron Smart.

Podrobnosti:

- Možné regulačné režimy teploty sú nasledujúce:
V režime vykurovanie: Off/Ochrana proti zamrznutiu, Komfort alebo úsporný Ekonomy.
V režime chladenie: Off, Komfort alebo úsporný Ekonomy.
- Bežne sa v režime 'Vykurovanie', keď je potrebné nastaviť nočný útlm, nastavuje úsporná teplota Ekonomy na nižšiu hodnotu, ako je nastavená v režime Komfort. V režime 'Chladenie' sa naopak úsporná teplota Ekonomy nastavuje na vyššiu hodnotu, ako je teplota režimu Komfort.

Dočasný manuálny režim

Termostat Witime wall reguluje izbovú teplotu podľa manuálneho nastavenia požadovanej teploty, a to až do polnoci aktuálneho dňa, a potom sa vráti do režimu časového 'Programu'.

Nastavenie požadovanej teploty môže byť zmenené prostredníctvom tlačidla "▼" a "▲" na programovateľnom termostate Witime wall a tiež v aplikácii Seitron Smart.

Manuálny režim

Programovateľný termostat Witime wall reguluje izbovú teplotu podľa manuálne vykonaného nastavenia teploty, trvalo alebo až do doby zmeny režimu priamo na programovateľnom termostate Witime wall alebo pomocou aplikácie Seitron Smart.

Nastavenie teploty môže byť zmenené prostredníctvom tlačidla "▼" a "▲" priamo na programovateľnom termostate alebo v aplikácii Seitron Smart.

Ochrana proti zamrznutiu



Programovateľný termostat Witime wall reguluje izbovú teplotu podľa teploty ochrany proti zamrznutiu nastavenej v rozšírených parametroch programovateľného termostatu v menu "P01: ANTI FROST".

Ochrana proti zamrznutiu  je k dispozícii iba vtedy, ak bol termostat nastavený v režime vykurovanie a ak je nastavená teplota ochrany proti zamrznutiu vyššia ako 0.5 °C; inak displej zobrazí OFF.

OFF

Na displeji je text ' OFF '. Programovateľný termostat Witime wall je vypnutý.

NASTAVENIE TEPLoty PRE MANUÁLNE REŽIMY

Stlačením tlačidla "▼" alebo "▲" z hlavnej obrazovky prepnete programovateľný termostat do Dočasného manuálneho prevádzkového režimu a zobrazíte príslušnú nastavenú teplotu pre manuálne režimy (Trvalý manuálny  a Dočasný manuálny  režim). Opätovným stlačením tlačidiel "▲" a "▼" prejdete do nastavenia teploty iba pre manuálne režimy.

BOOST - vyšší výkon

Tento režim je dostupný iba prostredníctvom aplikácie Seitron Smart.

Aktiváciou tohto režimu si termostat Witime wall vynúti spustenie systému chladenia alebo vykurovania (v závislosti na aktívnom nastavení) po zvolenú dobu v rozsahu medzi 30, 60 alebo 90 minútami bez ohľadu na nastavenie teploty. Táto funkcia je užitočná, keď musíte vykurovať alebo chladiť obzvlášť chladné, resp. teplé prostredie.

VYPNUTIE

Na vypnutie termostatu zvolte prevádzkový režim "OFF" opakovaným stlačením tlačidla "⏻".



UPOZORNENIE

- V prípade, že je programovateľný termostat nastavený v režime vykurovanie, je pre jeho kompletne vypnutie nutné nastaviť tiež parameter ochrany proti zamrznutiu na "OFF" (viď kapitola "ROZŠÍRENÉ NASTAVENIA").

ZÁMOK TLAČIDIEL ŠÍPOK

Na uzamknutie / odomknutie funkcie tlačidiel šípok hore "▲" a dole "▼" podržte stlačené tlačidlá "⏻" a "▲" súčasne po dobu 10 sekúnd.



UPOZORNENIE

- Keď sú uzamknuté šípky, je možné iba meniť prevádzkový režim termostatu Witime wall prepínaním medzi 4 dostupnými režimami: => "📅" => "👤" => "👤" => "🛡️" alebo "OFF" =>.
- Nebude možné vykonať zmenu nastavenia požadovanej teploty.
- Všetky funkcie sú povolené pri zadávaní z aplikácie.

FUNKCIA OCHRANY PROTI ZAMRZNUTIU

Ochrana proti zamrznutiu je aktivovaná, pokiaľ je programovateľný termostat aktivovaný, a ďalej musia byť zároveň splnené nasledujúce tri podmienky:

- 1 Zariadenie je v režime časového 'Programu'.
- 2 V časovom intervale denného programu nebola zadaná teplota Komfort alebo Ekonomy.
- 3 Zariadenie je v režime 'Vykurovanie'.

Ak sú splnené všetky tieto podmienky, bude aktívna funkcia ochrany proti zamrznutiu; v tom prípade je izbová teplota regulovaná podľa hodnoty nastavenej v parametri ochrany proti zamrznutiu (viď odst. "PARAMETRE NASTAVENIA"). Pokiaľ je parameter ochrany proti zamrznutiu nastavený na "OFF" alebo nie je splnená podmienka 3 a termostat je nastavený v režime "Chladienie", displej zobrazí nápis "OFF" (termostat je vypnutý bez ochrany proti zamrznutiu).

DIAĽKOVÝ SNÍMAČ TEPLoty

Witime wall je vybavený vstupom, ku ktorému môže byť pripojený diaľkový (voliteľný) snímač teploty.

Diaľkový snímač teploty môže byť použitý na meranie izbovej teploty v prípade, že programovateľný termostat musí byť inštalovaný v pozícii, ktorá nie je vhodná pre meranie izbovej teploty.

Pokiaľ inštalácia vyžaduje pripojenie diaľkového snímača teploty, je nutné pripojiť snímač typu NTC s odporom 10 KΩ pri 25 °C ku svorkám 6 a 7, ako ukazujú schémy el. pripojenia v sekcii "SCHÉMA ZAPOJENIA."

V prípade pochybností, aký typ diaľkového snímača je nutné pripojiť, kontaktujte technické oddelenie dodávateľa termostatu.

Programovateľný termostat automaticky rozpozná, či je diaľkový snímač pripojený a bude regulovať izbovú teplotu podľa teploty nameranej týmto diaľkovým snímačom teploty.

Teplota zobrazená na termostate bude tiež teplota nameraná týmto diaľkovým snímačom.

MODBUS

Witime wall môže byť pripojený k nadradenej regulácii automatizovaného riadenia budov, s ktorou bude komunikovať cez RS485 bus, s protokolom MODBUS® RTU. Týmto spôsobom môžu byť odosielané informácie o stave reléových výstupov a stave proporcionálneho riadenia, takže môže byť vykonávané proporcionálne (modulačné) riadenie.

Viac informácií o režime prevádzky a komunikačnom protokole MODBUS® získate u dodávateľa Modbus nadradenej regulácie.

PARAMETRE NASTAVENIA

Do menu s parametrami nastavenia programovateľného termostatu Witime wall vstúpite nasledovne:

Aby ste mohli vstúpiť do rozšírených užívateľských parametrov termostatu Witime wall vykonajte toto:

1. Podržte súčasne stlačené tlačidlá "⏻" a "⏮" po dobu 10 sekúnd; displej zobrazí symbol "🔧" a prvý dostupný parameter.
2. Opakovaným stlačením tlačidla "⏻" môžete listovať medzi užívateľskými parametrami:
 - P01 ANTI FROST (Ochrana proti zamrznutiu)
 - P02 OFFSET (Kompenzácia vnútorného alebo diaľkového snímača izbovej teploty)
 - P03 HYST (Hysterézia)
 - P04 PROP BAND (Proporcionálne pásmo)
 - P05 INTEGR TIME (Doba integrácie)
 - P06 TMIN HEAT (Minimálna teplota vykurovania)
 - P07 TMAX HEAT (Maximálna teplota vykurovania)
 - P08 TMIN COOL (Minimálna teplota chladenia)
 - P09 TMAX COOL (Maximálna teplota chladenia)
 - P10 REMOTE CONFIG (Nastavenie zariadenia SwitchON)
 - P11 MODBUS ID (Nastavenie ID MODBUS)
 - P12 WI-FI CONFIG (Nastavenie Wi-Fi siete)
 - P13 RESET FACT DEFS (Obnoviť východiskové nastavenia z výroby)
 - P14 INFO SERVICE (Zobrazenie informácií o programovateľnom termostate)
3. V závislosti na zvolenom parametri môžete zmeniť jeho hodnotu pomocou tlačidiel šípok "▲" a "▼" alebo aktivovať/deaktivovať príslušnú funkciu stlačením tlačidla "⏻" po dobu 10 sekúnd.
4. Nastavte údaje vzťahujúce sa ku každému jednotlivému parametru, ako je popísané nižšie.
5. K opusteniu programovania užívateľských parametrov stačí počkať 15 sekúnd bez toho, aby ste stlačili akékoľvek tlačidlo.

P01 ANTI FROST (Ochrana proti zamrznutiu)

Funkcia Ochrany proti zamrznutiu umožňuje nastaviť minimálnu teplotu, ktorá má byť udržiavaná, keď je termostat Witime wall v režime vykurovania a v aktuálnom časovom intervale nie je zadaná teplota Komfort alebo Ekonomy, alebo bol na programovateľnom termostate aktivovaný režim ochrany proti zamrznutiu ("🛡️"); táto funkcia umožňuje ochrániť domové prostredie a systém pred poklesom teploty pod nastavený limit.

Zariadenie je pri dodaní z výroby nastavené na teplotu ochrany proti zamrznutiu 6.0 °C.

Teplota ochrany proti zamrznutiu môže byť nastavená v rozsahu od 0.5 °C do 10.0 °C. Pri teplote pod 0.5 °C je ochrana proti zamrznutiu deaktivovaná a termostat Witime wall, keď je tento režim zvolený, bude úplne vypnutý (OFF).

Teplotu ochrany proti zamrznutiu nastavíte nasledujúcim spôsobom:

1. Po zvolení parametra "P01 ANTI FROST" nastavte požadovanú teplotu ochrany proti zamrznutiu pomocou tlačidiel "▲" alebo "▼"; nastavenie je automaticky uložené.
2. Stlačte tlačidlo "⏻" pre voľbu ďalšieho parametra alebo počkajte 15 sekúnd bez toho, aby ste stlačili akékoľvek tlačidlo, a menu parametrov opustíte.

P02 OFFSET (Kompenzácia teploty nameranej vnútorným snímačom alebo diaľkovým snímačom, ak je pripojený)

V tomto parametri je možné korigovať teplotu nameranú snímačom teploty vo vnútri programovateľného termostatu Witime wall alebo diaľkového snímača, pokiaľ je k termostatu pripojený, a to v rozmedzí ± 5 °C tak, aby opravil akékoľvek systémové chyby v meraní teploty z dôvodu nesprávneho umiestnenia programovateľného termostatu Witime wall, alebo diaľkového snímača.

Zariadenie má z výroby hodnotu kompenzácie nastavenú na 0.0 °C, teda bez korekcie merania teploty.

Kompenzáciu teploty merania snímača (Offset) nastavíte nasledovne:

1. Po zvolení parametra "P02 OFFSET" nastavte pomocou tlačidla "▲" alebo "▼" korekciu teploty nastavenú podľa merania na ciachovanom teplomere; nastavenie je uložené automaticky.
2. Stlačte tlačidlo "⏻" a zvolte ďalší parameter, alebo počkajte 15 sekúnd bez toho, aby ste stlačili akékoľvek tlačidlo, čím opustíte menu s nastavením parametrov.

P03 HYST (nastavenie hysterézie)

Nastavenie tohto parametra umožňuje definovať hysteréziu (teplotný rozdiel) v °C, ktorá bude použitá na ON/OFF riadenie programovateľného termostatu. V režime vykurovania dôjde k aktivácii reléového výstupu Witime wall

pri poklese izbovej teploty na hodnotu nastavenia požadovanej teploty mínus nastavenej hysterézie, k vypnutiu reléového výstupu dôjde potom opäť pri dosiahnutí požadovanej teploty. V režime chladenia je správanie presne obrátené.

Parameter môže byť nastavený v rozsahu 0.1 °C ... 5.0 °C. Zariadenie je z výroby nastavené na hysteréziu teploty 0.2 °C.

UPOZORNENIE!

Zmena tohto parametra musí byť vykonaná iba kvalifikovaným personálom, pretože nesprávne zadaná hodnota hysterézie môže mať za následok poruchy a nesprávne fungovanie.

Pre zmenu nastavenia teplotného rozdielu (hysterézie) vykonajte nasledujúce kroky:

1. Po zvolení tohto parametra "P03 HYST", upravte hodnotu hysterézie podľa potreby pomocou tlačidiel šípok "▲" a "▼", nastavenie je uložené automaticky.
2. Stlačte tlačidlo "⏻" pre voľbu ďalšieho parametra, alebo počkajte 15 sekúnd bez toho, aby ste stlačili akékoľvek tlačidlo, a termostat opustí menu nastavovania parametrov.

P04 PROP BAND (Proporcionálne pásmo)*

Tento parameter vám umožňuje zmeniť proporcionálne pásmo v rozsahu 1.0 °C.. 8.0 °C.

Zariadenie má z výroby tento parameter nastavený na východiskovú hodnotu 2 °C.

Pre nastavenie proporcionálneho pásma postupujte nasledovne:

1. Po zvolení parametra "P04 PROP BAND" upravte hodnotu pomocou tlačidiel šípok "▲" a "▼" na požadovanú hodnotu; nastavenie je uložené automaticky.
2. Stlačte tlačidlo "⏻" pre voľbu ďalšieho parametra, alebo počkajte 15 sekúnd bez toho, aby ste stlačili akékoľvek tlačidlo, a termostat opustí menu nastavovania parametrov.

P05 INTEGR TIME (Doba integrácie)*

Týmto parametrom je možné zvoliť dobu integrácie v rozsahu 0 .. 180 minút.

Pokiaľ je nastavená 0, nebude dochádzať k žiadnej dodatočnej akcii a bude vykonávaná regulácia typu P, inak bude dochádzať k regulácii typu P + I (proporcionálna + integračná).

Zariadenie má z výroby tento parameter nastavený na dobu 60 min.

K nastaveniu integračnej doby postupujte nasledovne:

1. Zvolený parameter "INTEGR TIME" zmeňte pomocou tlačidiel "▲" a "▼" na požadovanú hodnotu doby integrácie; nastavenie je uložené automaticky.
2. Stlačte tlačidlo "⏻" pre voľbu ďalšieho parametra, alebo počkajte 15 sekúnd bez toho, aby ste stlačili akékoľvek tlačidlo, a termostat opustí menu nastavovania parametrov.

* K získaniu prístupu k výstupu proporcionálneho pásma musia byť prečítané MODBUS® registre.

Reléový výstup môže byť použitý napr. k aktivácii obehového čerpadla, keď je proporcionálny výstup väčší ako 0 %. Stav reléového výstupu je tiež dostupný cez MODBUS® register.

P06 TMIN HEAT (Minimálna teplota vykurovania)

Tento parameter definuje minimálnu teplotu, ktorá môže byť nastavená pomocou tlačidiel "▲" a "▼", keď je Witime wall programovateľný termostat nastavený v režime "Vykurovanie". Tento parameter môže byť nastavený v rozsahu medzi 5.0 °C a 40.0 °C. Toto zariadenie má z výroby nastavený tento parameter na hodnotu 5.0 °C.

Minimálnu teplotu vykurovania môžete nastaviť nasledovne:

1. Po zvolení parametra "P06 TMIN HEAT" zmeňte hodnotu pomocou tlačidiel "▲" alebo "▼" na požadovanú minimálnu teplotu (táto hodnota musí byť pochopiteľne nižšia, než je hodnota nastavenej maximálnej teploty TMAX HEAT); nastavenie je uložené automaticky.
2. Stlačte tlačidlo "⏻" pre voľbu ďalšieho parametra, alebo počkajte 15 sekúnd bez toho, aby ste stlačili akékoľvek tlačidlo, a termostat opustí menu nastavovania parametrov.

P07 TMAX HEAT (Maximálna teplota vykurovania)

Tento parameter určuje maximálnu teplotu, ktorá môže byť nastavená pomocou tlačidiel "▲" a "▼", keď je Witime wall programovateľný termostat nastavený v režime "Vykurovanie". Tento parameter môže byť nastavený v rozsahu medzi 5.0 °C a 40.0 °C. Toto zariadenie má z výroby nastavený tento parameter na hodnotu 40.0 °C.

Maximálnu teplotu vykurovania môžete nastaviť nasledovne:

1. Po zvolení parametra "P07 TMAX HEAT" zmeňte hodnotu pomocou tlačidiel "▲" alebo "▼" na požadovanú

- maximálnu teplotu (táto hodnota musí byť pochopiteľne vyššia, než je hodnota nastavenej minimálnej teploty TMIN HEAT); nastavenie je uložené automaticky.
2. Stlačte tlačidlo "⏻" pre voľbu ďalšieho parametra, alebo počkajte 15 sekúnd bez toho, aby ste stlačili akékoľvek tlačidlo, a termostat opustí menu nastavovania parametrov.

P08 TMIN COOL (Minimálna teplota chladenia).

Tento parameter určuje minimálnu teplotu, ktorá môže byť nastavená pomocou tlačidiel "▲" a "▼", keď je Witime wall programovateľný termostat nastavený v režime "Chladenie". Tento parameter môže byť nastavený v rozsahu medzi 5.0 °C a 40.0 °C. Toto zariadenie má z výroby nastavený tento parameter na hodnotu 5.0 °C.

Minimálnu teplotu chladenia môžete nastaviť nasledovne:

1. Po zvolení parametra "P08 TMIN COOL" zmeňte hodnotu pomocou tlačidiel "▲" alebo "▼" na požadovanú minimálnu teplotu (táto hodnota musí byť pochopiteľne nižšia, než je hodnota nastavenej maximálnej teploty TMAX COOL); nastavenie je uložené automaticky.
2. Stlačte tlačidlo "⏻" pre voľbu ďalšieho parametra, alebo počkajte 15 sekúnd bez toho, aby ste stlačili akékoľvek tlačidlo, a termostat opustí menu nastavovania parametrov.

P09 TMAX COOL (Maximálna teplota chladenia).

Tento parameter určuje maximálnu teplotu, ktorá môže byť nastavená pomocou tlačidiel "▲" a "▼", keď je Witime wall programovateľný termostat nastavený v režime "Chladenie". Tento parameter môže byť nastavený v rozsahu medzi 5.0 °C a 40.0 °C. Toto zariadenie má z výroby nastavený tento parameter na hodnotu 40.0 °C.

Maximálnu teplotu chladenia môžete nastaviť nasledovne:

1. Po zvolení parametra "P09 TMAX COOL" zmeňte hodnotu pomocou tlačidiel "▲" alebo "▼" na požadovanú maximálnu teplotu (táto hodnota musí byť pochopiteľne vyššia, než je hodnota nastavenej minimálnej teploty TMIN COOL); nastavenie je uložené automaticky.
2. Stlačte tlačidlo "⏻" pre voľbu ďalšieho parametra, alebo počkajte 15 sekúnd bez toho, aby ste stlačili akékoľvek tlačidlo, a termostat opustí menu nastavovania parametrov.

P10 REMOTE CONFIG (Nastavenie vzdialeného riadenia)

Tento parameter umožňuje nastaviť vzdialené riadenie termostatu Witime wall cez reléový spínač SwitchON.

Nastavenie vykonáte nasledovne:

1. Zvoľte parameter "P10 REMOTE CONFIG".
2. Na displeji sa objaví nápis "OFF" (Deaktivované - východiskové nastavenie z výroby) alebo "ON" (Aktivované).
3. Podržte stlačené tlačidlo "⏻" po dobu 10 sekúnd, čím aktivujete (OFF => ON) alebo deaktivujete (ON => OFF) toto nastavenie.
4. Po aktivovaní tohto nastavenia sa rozšíri zoznam parametrov a budú k dispozícii nasledujúce možnosti:
 - R01 ZOZNAM DIALKOVÝCH ZARIADENÍ
 - R02 VYHLADAŤ DIALKOVÉ ZARIADENIE
 - R03 EXTERNÉ DIALKOVÉ RELÉ
5. Stlačte tlačidlo "⏻" a môžete medzi vyššie uvedenými parametrami listovať.
Počkajte 15 sekúnd bez toho, aby ste stlačili akékoľvek tlačidlo, pre návrat k parametru "P10 REMOTE CONFIG".
Pre návrat do hlavného menu choďte do parametra R03 RELÉ DIALKOVÉHO ZARIADENIA a stlačte tlačidlo "⏻"; ďalší parameter bude "P11: MODBUS ID".



UPOZORNENIE

- Witime wall môže byť spárovaný s maximálne dvoma reléovými spínačmi SwitchON.
- Pre spárovanie Witime wall s reléovým spínačom SwitchON je nutné, aby bol programovateľný termostat už spárovaný s aplikáciou Seitron Smart.
- Akonáhle bolo párovanie medzi Witime wall => SwitchON vykonané, tieto dve zariadenia budú pokračovať v komunikácii aj bez Wi-Fi konektivity.

R01 REMOTE LIST (zoznam diaľkových zariadení)

Zoznam parametrov:

- posledné 4 znaky v MAC adrese spárovaného reléového spínača SwitchON, ktorým predchádzajú písmená Rn, kde n predstavuje číslo označujúce poradie párovania (napr. R1, R2).
- počet priradených reléových spínačov SwitchOn k programovateľnému termostatu, ktorým predchádzajú znaky #REM: (napr. #REM: 2 ak boli spárované dva spínače SwitchON).

Stlačte tlačidlo "⏻" pre presun k ďalšiemu parametru, alebo počkajte 15 sekúnd bez toho, aby ste stlačili akékoľvek tlačidlo, pre návrat k parametru "P10 REMOTE CONFIG" (nastavenie vzdialeného riadenia). Pre návrat k hlavnému menu choďte do parametra "R03 REMOTE RELAY" (externé relé) a stlačte tlačidlo "⏻" pre prechod do parametra "P11 MODBUS ID".

R02 SEARCH REMOTE (Vyhľadať diaľkové zariadenie)

Parameter aktivuje funkcie hľadania a párovania k reléovému spínaču SwitchON.

Proces vyhľadania a párovania spustíte nasledovne:

1. Prepnete požadovaný reléový spínač SwitchON do režimu párovania podľa inštrukcií uvedených v návode na inštaláciu a použitie.
2. Zvoľte vyhľadávanie "R02 SEARCH REMOTE" a potom stlačte tlačidlo "⏻" na dobu 5 sekúnd. Witime wall aktivuje režim vyhľadávania a na displeji sa objaví symbol presýpacích hodín.
3. Pokiaľ Witime wall prijme rádiový signál od spínača SwitchON, vykoná spárovanie a na displeji sa objaví:
 - posledné 4 znaky z MAC adresy spárovaného spínača SwitchON, ktorým budú predchádzať písmená Rn, kde n predstavuje poradie spárovania (napr. R1, R2).
 - počet spínačov SwitchOn spárovaných s programovateľným termostatom je uvedený za písmenami #REM: (napr. #REM: 1 ak bol spárovaný iba 1 spínač SwitchON).
4. Programovateľný termostat automaticky prepne do parametra "R03 REMOTE RELAY" (externé relé vid' sekcia „R03 REMOTE RELAY“).
5. Displej zobrazí symbol "⊕" (v kompletnom zobrazení) signalizujúci, že je Witime wall pripojený a komunikuje so spárovaným reléovým spínačom SwitchON.



UPOZORNENIE

Pred inštaláciou termostatu Witime wall a spínača SwitchON do požadovaných inštalčných pozícií sa najskôr uistite, že sú obe zariadenia vzájomne pripojené a komunikujú spolu. Ak umiestnenie zariadenia spôsobuje, že je ich vzájomná komunikácia narušená, na displeji sa objaví symbol "⊕". V tomto prípade sa odporúča presunúť zariadenie bližšie k sebe a nájsť lepšie usporiadanie. Dajte tiež pozor, či rádiový signál neoslabujú zosilnené betónové steny či kovové konštrukcie.

R03 REMOTE RELAY (externé (diaľkové) relé)

Tento parameter umožňuje zadať režim ovládania dvoch relé, ktorými je vybavený reléový spínač SwitchON. Je možné si zvoliť jednu z troch nižšie popísaných kombinácií:

RL1 TPX RL2 TPX

Relé RL1 a RL2 na SwitchON sú riadené podľa nastavenej teploty v režime Chladenie alebo Vykurovanie na termostate Witime wall.

RL1 TPC RL2 TPH

Relé RL1 na spínači SwitchON je riadené podľa teploty nastavenej v režime Chladenie na termostate Witime wall.

Relé RL2 na spínači SwitchON je riadené podľa teploty nastavenej v režime Vykurovanie na termostate Witime wall.

RL1 TPX RL2 H/C

Relé RL1 na spínači SwitchON je riadené podľa teploty nastavenej na termostate Witime wall.

Relé RL2 na spínači SwitchON je riadené podľa prevádzkovej logiky nastavenej na termostate Witime wall: bez prúdu zatvorené v režime Vykurovanie a bez prúdu otvorené v režime Chladenie.

Požadované nastavenie vykonáte nasledovne:

1. Zvoľte "R03 REMOTE RELAY"
2. Stlačením "▲" alebo "▼" zvolíte ovládací režim. Nastavenie bude uložené automaticky.
3. Počkajte 15 sekúnd bez toho, aby ste stlačili akékoľvek tlačidlo, pre návrat k parametru "P10 REMOTE CONFIG".
Stlačením tlačidla "⏻" sa vrátite do hlavného menu a prepnete sa do parametra "P11 MODBUS ID".

P11 MODBUS ID (MODBUS® ID nastavenie)

Parameter umožňuje nastaviť MODBUS® adresu programovateľného termostatu Witime wall.

Zariadenie má z výroby nastavený tento parameter na hodnotu 2.

Parameter nastavíte nasledovne:

1. Po zvolení parametra "P11 MODBUS ID" použijete tlačidlo "▲" alebo "▼" k nastaveniu MODBUS® adresy zariadenia; nastavenie je uložené automaticky.
2. Stlačte tlačidlo "⏻" pre voľbu ďalšieho parametra, alebo počkajte 15 sekúnd bez toho, aby ste stlačili akékoľvek tlačidlo, pre opustenie menu nastavovania parametrov.

P12 WI-FI CONFIG (Nastavenie Wi-Fi pripojenia)

Tento parameter má dve hlavné funkcie:

- Umožňuje prenastaviť Wi-Fi sieť.
- Umožní novému užívateľovi priradiť sa k rovnakému programovateľnému termostatu.

Túto operáciu vykonáte nasledovne:

1. Po zvolení parametra "WI-FI CONFIG" stlačte a podržte tlačidlo "⏻" po dobu aspoň 10 sekúnd.
2. Displej Witime wall zobrazí "WI-FI CONFIG OK".
3. Po chvíli sa programovateľný termostat reštartuje a na 2 minúty sa objaví obrazovka Párovania; displej zobrazí symbol "⚙️" a text "PAIRING".
4. Postupujte podľa krokov uvedených v kapitole "PÁROVANIE PROGRAMOVATEĽNÉHO TERMOSTATU S APLIKÁCIOU".



UPOZORNENIE

V prípade výpadku napájania a jeho následného obnovenia sa zariadenie vráti k prevádzke pripojením k naposledy uloženej Wi-Fi sieti (ak je k dispozícii); toto platí aj v prípade, že bolo zariadenie práve v režime prenastavenia Wi-Fi siete v parametri "WI-FI CONFIG".

P13 RESET FACT DEFS (Resetuje programovateľný termostat späť na východiskové nastavenie z výroby)

Pomocou tohto parametra môžu byť resetované užívateľské parametre na východiskové hodnoty z výroby.

Postupujte nasledovne:

1. Po zvolení parametra "P13 RESET FACT DEFS" podržte stlačené tlačidlo "⏻" po dobu aspoň 10 sekúnd.
2. Displej Witime wall zobrazí "RESET FACT DEFS OK".
3. Po chvíli sa programovateľný termostat reštartuje a na 2 minúty sa objaví obrazovka Párovania; displej zobrazí symbol "⚙️" a text "PAIRING".
4. Postupujte podľa krokov uvedených v kapitole "PÁROVANIE PROGRAMOVATEĽNÉHO TERMOSTATU S APLIKÁCIOU" a vykonajte spárovanie termostatu s aplikáciou.
5. Znovu naprogramujte programovateľný termostat Witime wall podľa popisu v kapitole "PREVÁDZKA".

P14: INFO SERVICE (Zobrazenie informácií o programovateľnom termostate)

Tento parameter poskytuje nasledujúce informácie vzťahujúce sa k termostatu Witime wall:

- MAC adresa zariadenia
- Verzia firmwaru
- Snímač použitý pre reguláciu izbovej teploty: INT (vnútorný) alebo EXT (externý diaľkový snímač).
- Signalizácia sily prijímaného signálu (RSSI).

Stlačte tlačidlo "⏻" pre voľbu ďalšieho parametra, alebo počkajte 15 sekúnd bez toho, aby ste stlačili akékoľvek tlačidlo, pre opustenie menu parametrov.

TECHNICKÉ CHARAKTERISTIKY

Napájacie napätie:	85 .. 264 V~ 50 .. 60 Hz
Príkon:	<2 W
Menovité zaťaženie kontaktov:	3 A 250 V~ SPDT
Komunikačný port:	MODBUS® RTU
Frekvencia:	2.4 .. 2.5 GHz
Modulácia:	DSSS / OFDM / MIMO-OFDM
Max. výkon RF signálu:	<100 mW
Typ antény:	Vnútoraná
Rozsah nastavenia teploty:	Komfort: 5 °C .. 40 °C Ekonomy: 5 °C .. 40 °C
Typ vnútorného snímača:	NTC 10 K Ohm ±1% @ 25 °C
Typ externého snímača (voliteľný):	NTC 10 K Ohm ±1% @ 25 °C
Presnosť:	±1 °C
Rozlišovacia schopnosť:	0.1 °C
Hysterézia:	0,1 °C .. 5 °C (Východisková 0,2 °C)
Ochrana proti zamrznutiu:	OFF / 2 °C .. 25.0 °C (Východisková 3,0 °C)
Kompenzácia snímača teploty:	± 5.0 °C. (Východisková 0.0 °C)
Stupeň krytia:	IP 30
Typ prevádzky:	1
Kategória prepätia:	II
Stupeň znečistenia:	2
Index sledovania (PTI):	175
Trieda ochrany proti úrazu el. prúdom:	II 
Men. napätie impulzov:	2500 V
Počet manuálnych cyklov:	1.000
Počet automatických cyklov:	100.000
Trieda softwaru:	A
Skúšobné napätie EMC:	230 V~
Skúšobný prúd EMC:	25 mA
Tolerancia vzdialeností "krátkeho" vylúčenia chybového režimu:	±0,15 mm
Skúšobná teplota tlaku:	75 °C
Rozsah prevádzkových teplôt:	0 °C .. +40 °C
Rozsah skladovacích teplôt:	-10 °C .. +50 °C
Relatívna vlhkosť:	20 % .. 80 % RH bez kondenzácie
Kryt:	Materiál: ABS+PC V0 samozhášavý
	Farba: Biela

KLASIFIKÁCIA PODĽA NARIADENIA: 2013.811.CE

Trieda:	V
Príspevie k energetickej účinnosti:	3 %

ROZMERY

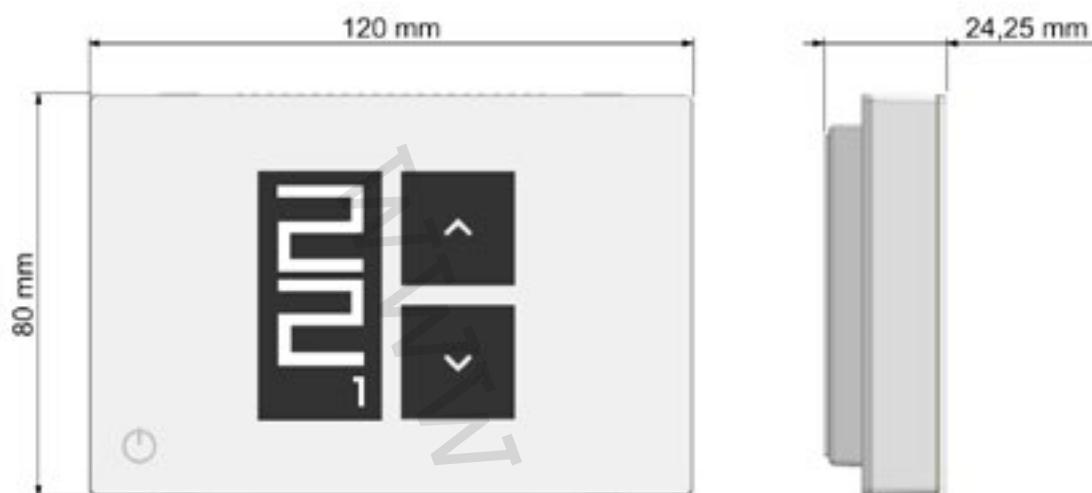

ZÁRUKA

V rámci neustáleho vývoja našich výrobkov si výrobca vyhradzuje právo na zmeny technických údajov či vlastností svojich výrobkov, a to bez predchádzajúceho upozornenia.

Na výrobky sa vzťahuje záruka v dĺžke trvania 2 roky od dátumu predaja konečnému zakazníkovi, v súlade s platnými zákonmi a záručnými podmienkami predajcu.

Úplné znenie záručných podmienok si vyžiadajte u svojho predajcu.

IVAR SK, spol. s r.o.
Turá Lúka 241, 907 03 Myjava 3
Tel. +421 905 110 464
email: info@ivarsk.sk
www.ivarsk.sk

Výhradný distribútor: IVAR CS spol. s r.o.
Velvarská 9 - Podhořany, 277 51 Nelahozeves II
Tel. +420 315 785 211-2
email: info@ivarcs.cz
www.ivarcs.cz

Výrobca:

SEITRON S.p.A. a socio unico
Via del Commercio, 9/11 36065 - Mussolente (VI) ITAL
+39 0424 567 842 - info@seitron.it - www.seitron.com